

# TriTec

Blendfreies Licht

# TriTec

DREI TECHNOLOGIEN –  
EINE FORM – PERFEKT ENTBLENDET

Licht ist für uns nur sichtbar, wenn es auf unsere Netzhaut fällt. So sehen wir das Licht ausschliesslich direkt von einem leuchtenden Medium oder einem angestrahlten Körper, von dem das emittierte Licht in unser Auge gestreut wird. Dieses physikalische Gesetz wird mit der Einbaustrahlerserie TriTec konsequent aufgegriffen, indem diese gezielt das richtige Licht an den richtigen Ort lenkt und sich selber dezent im Hintergrund hält. Um ein störendes Mitleuchten des Leuchtenkörpers zu vermeiden und einen perfekten Darklight-Effekt zu gewährleisten, sind alle TriTec-Strahler mit einem speziell beschichteten Abblendkonus bestückt. Die drei Versionen: Downlight, Richtstrahler und Linsenwandfluter verfügen über ein einheitliches Design und ermöglichen somit flexible Beleuchtungskonzepte in einer durchgehenden Formgebung. Durch den Einsatz der aktuellsten LED-Technologie und die präzise Lichtlenkung werden mit TriTec angestrahlte Objekte und Flächen gezielt zum Ausdruck gebracht.

# INSPIRATION

SO WIE EIN MALER MIT PINSEL UND FARBE AUS EINER LEEREN LEINWAND EIN KUNSTWERK MACHT – SO MACHT DAS LICHT RÄUME ERST ERLEBBAR



Das richtige Licht bringt Formen, Strukturen und Farben klar zum Ausdruck.

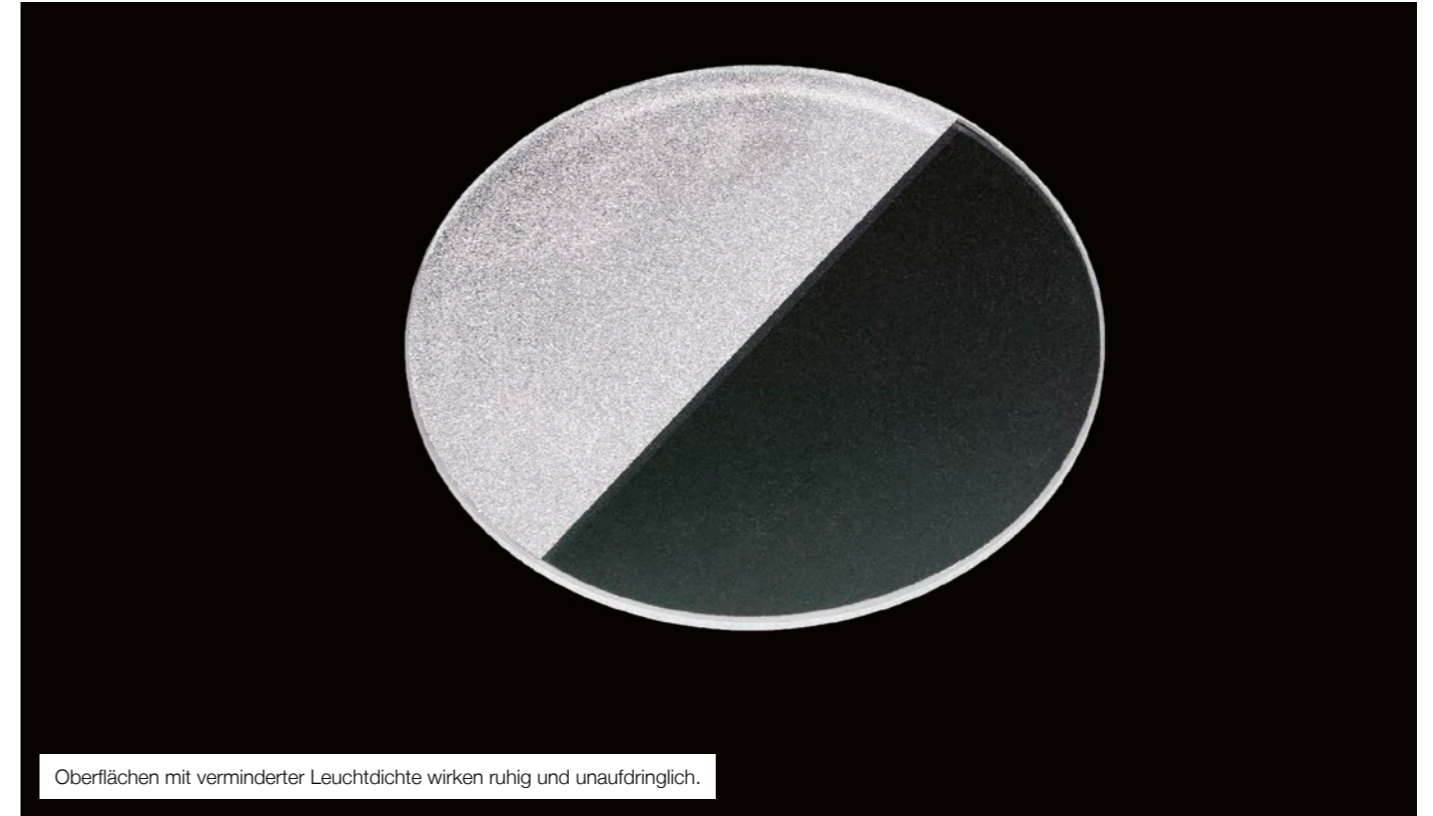

Oberflächen mit verminderter Leuchtdichte wirken ruhig und unaufdringlich.

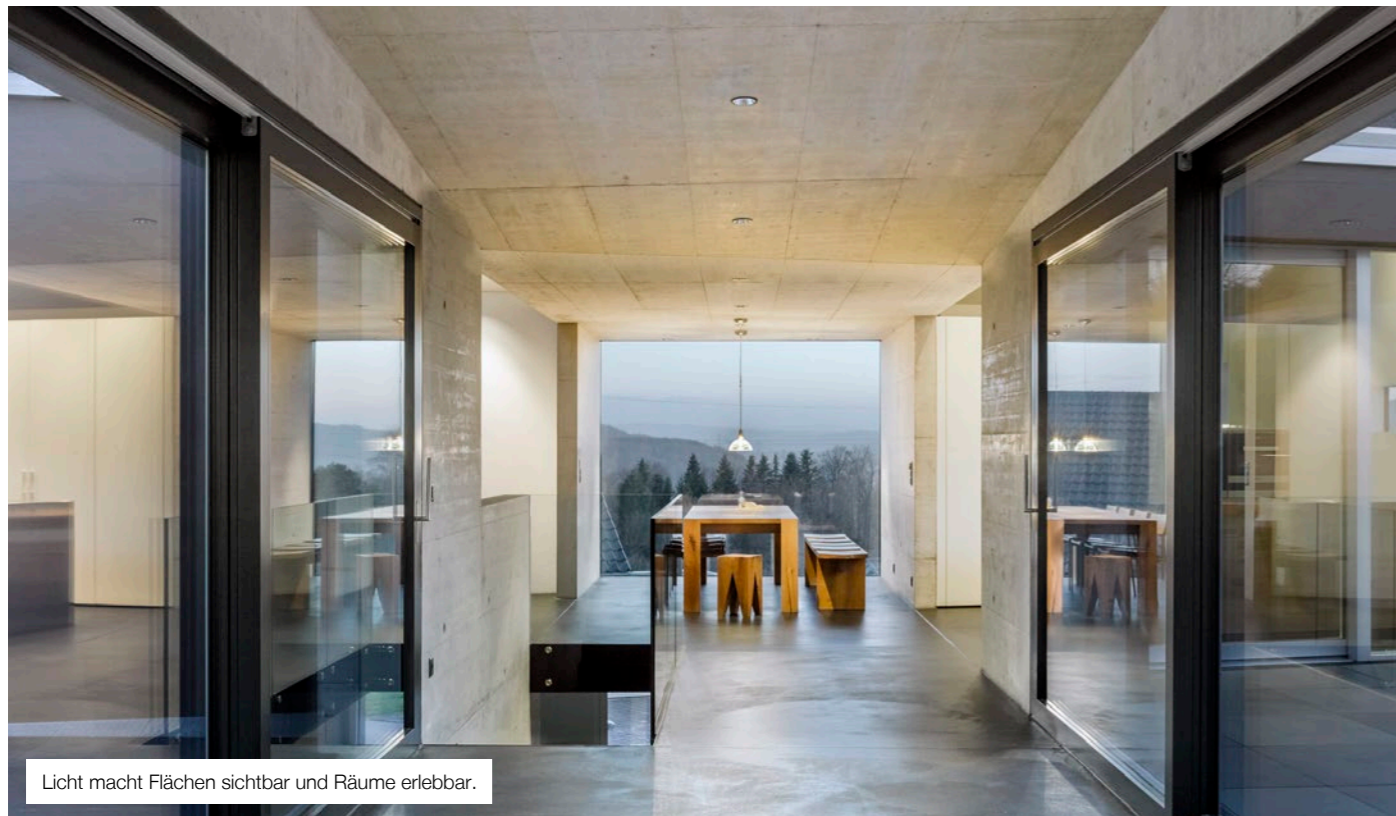

Licht macht Flächen sichtbar und Räume erlebbar.

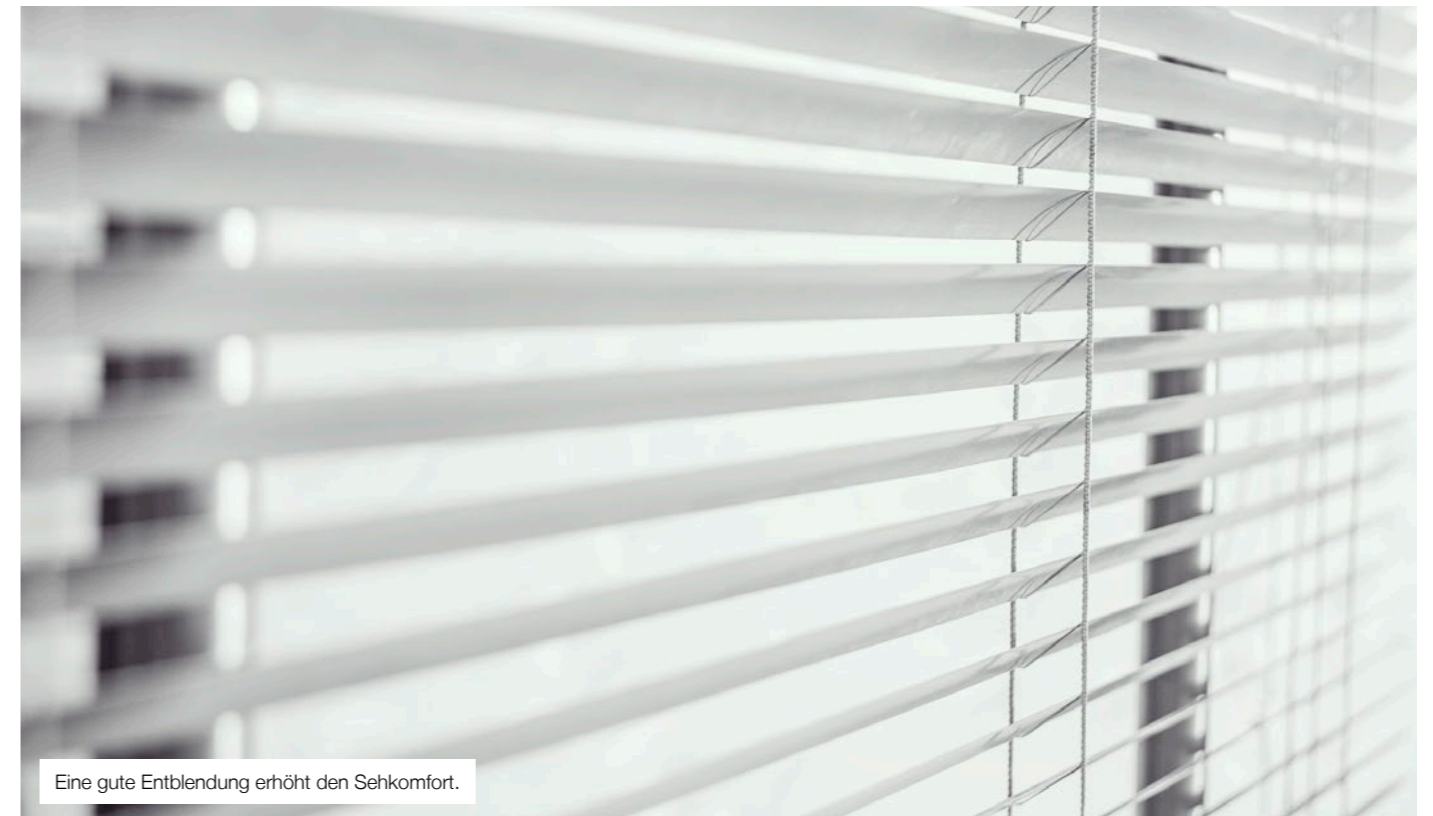

Eine gute Entblendung erhöht den Sehkomfort.

# KONZEPT

MIT EINER DURCHSCHNITTLICHEN PERFORMANCE GEBEN WIR UNS NICHT ZUFRIEDEN – WIR WOLLEN STETS DIE BESTMÖGLICHE LÖSUNG ANBIETEN

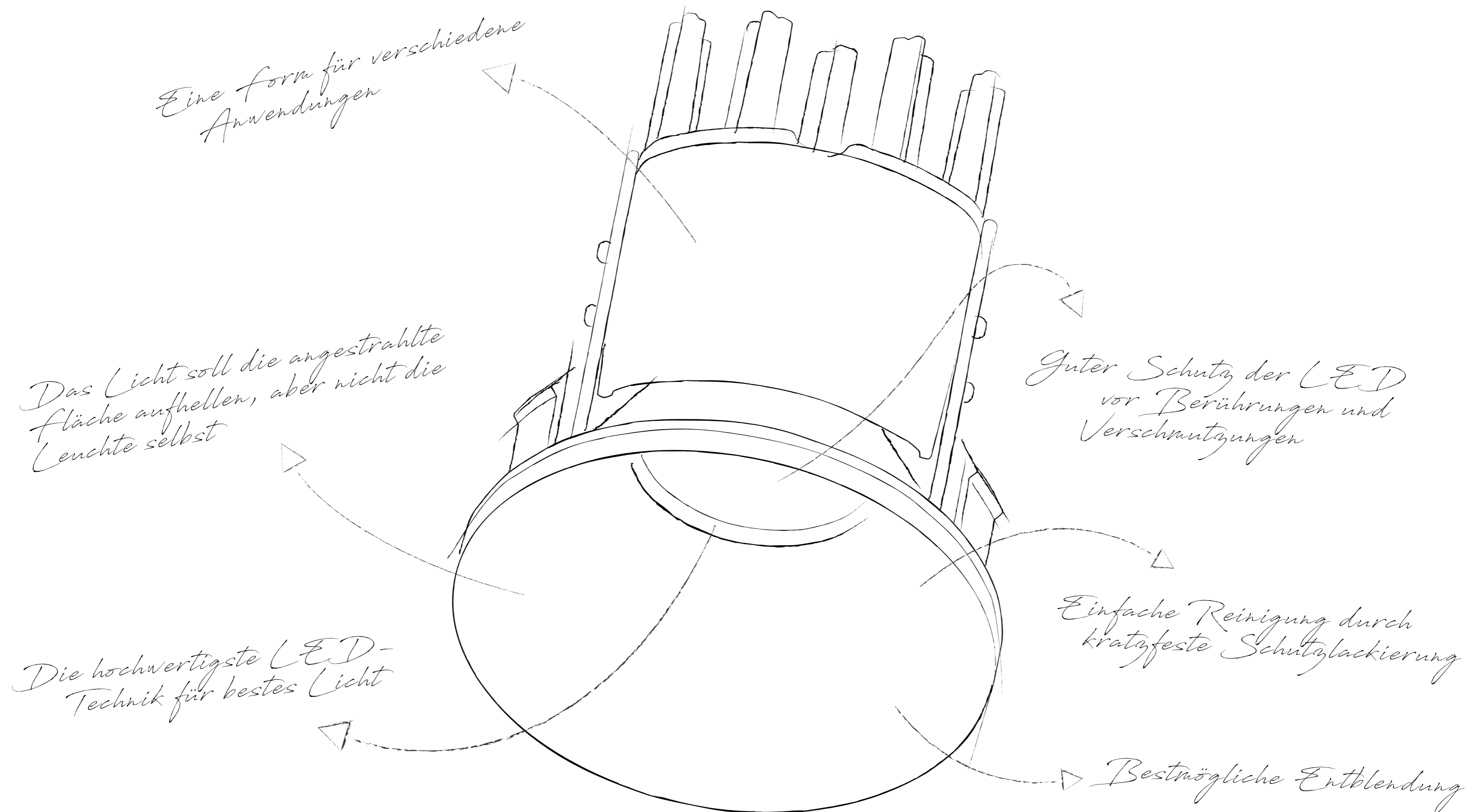

# PRÄSENTATION

TRITEC ÜBERZEUGT DURCH INNOVATIVE TECHNOLOGIE UND  
HOCHWERTIGE VERARBEITUNG

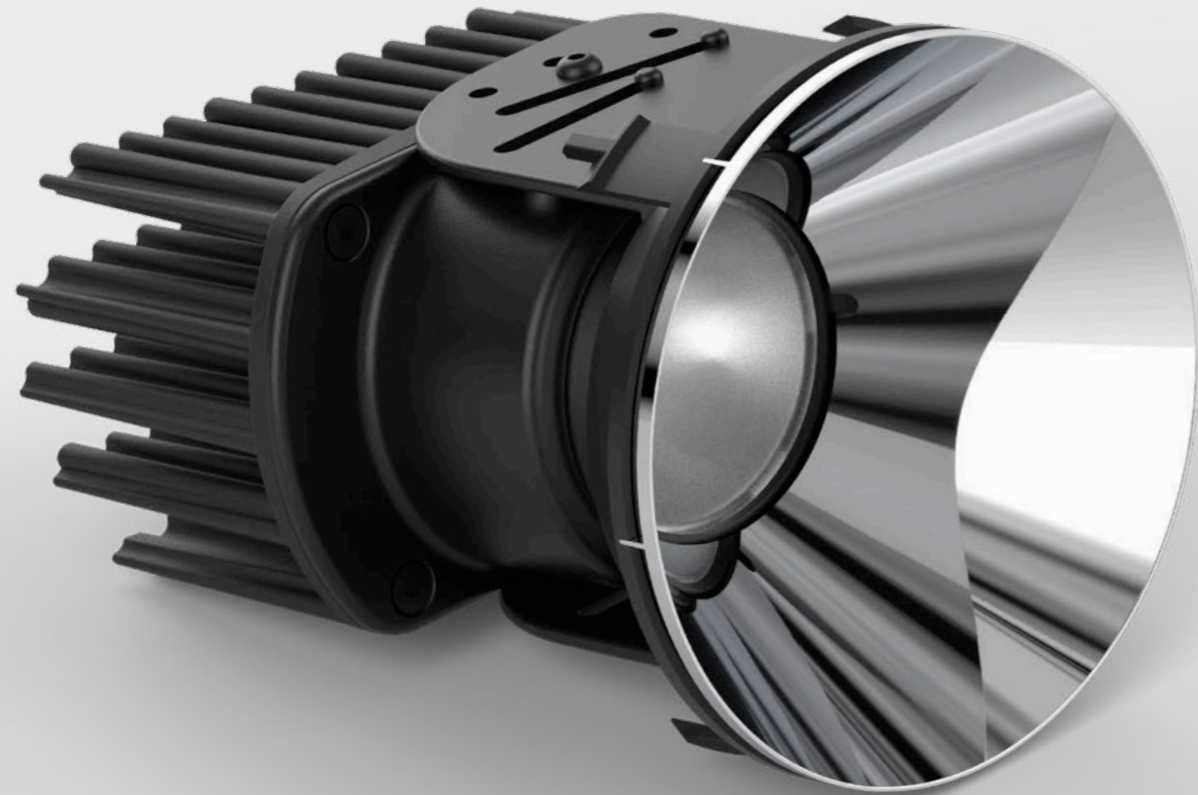

# ANWENDUNG

EINE GUTE ARCHITEKTUR VERDIENT GUTES LICHT – WIR BIETEN  
MIT UNSEREN PRODUKTEN DIE RICHTIGEN WERKZEUGE DAZU

## RAIFFEISENBANK JUNGFRAU

Projektort: Interlaken, Schweiz

Lichtkonzept: atelier 10punkt3 ag, Bern/Neuco AG, Zürich

Fotografie: Architektur fotografie Gempeler, Bern



# RESTAURANT GURTNER

Projektort: Wabern, Schweiz

Lichtkonzept: atelier 10punkt3 ag, Bern/Neuco AG, Zürich

Fotografie: Architektur fotografie Gempeler, Bern



ZADIK ARCHITEKTEN

Projektort: Rafz, Schweiz  
Lichtkonzept: zadik architekten, Rafz/Neuco AG, Zürich  
Fotografie: Architektur fotografie Gempeler, Bern





PRIVATE WOHNUNG  
Lichtkonzept: Neuco SA, Romanel  
Fotografie: Architekturfotografie Gempeler, Bern

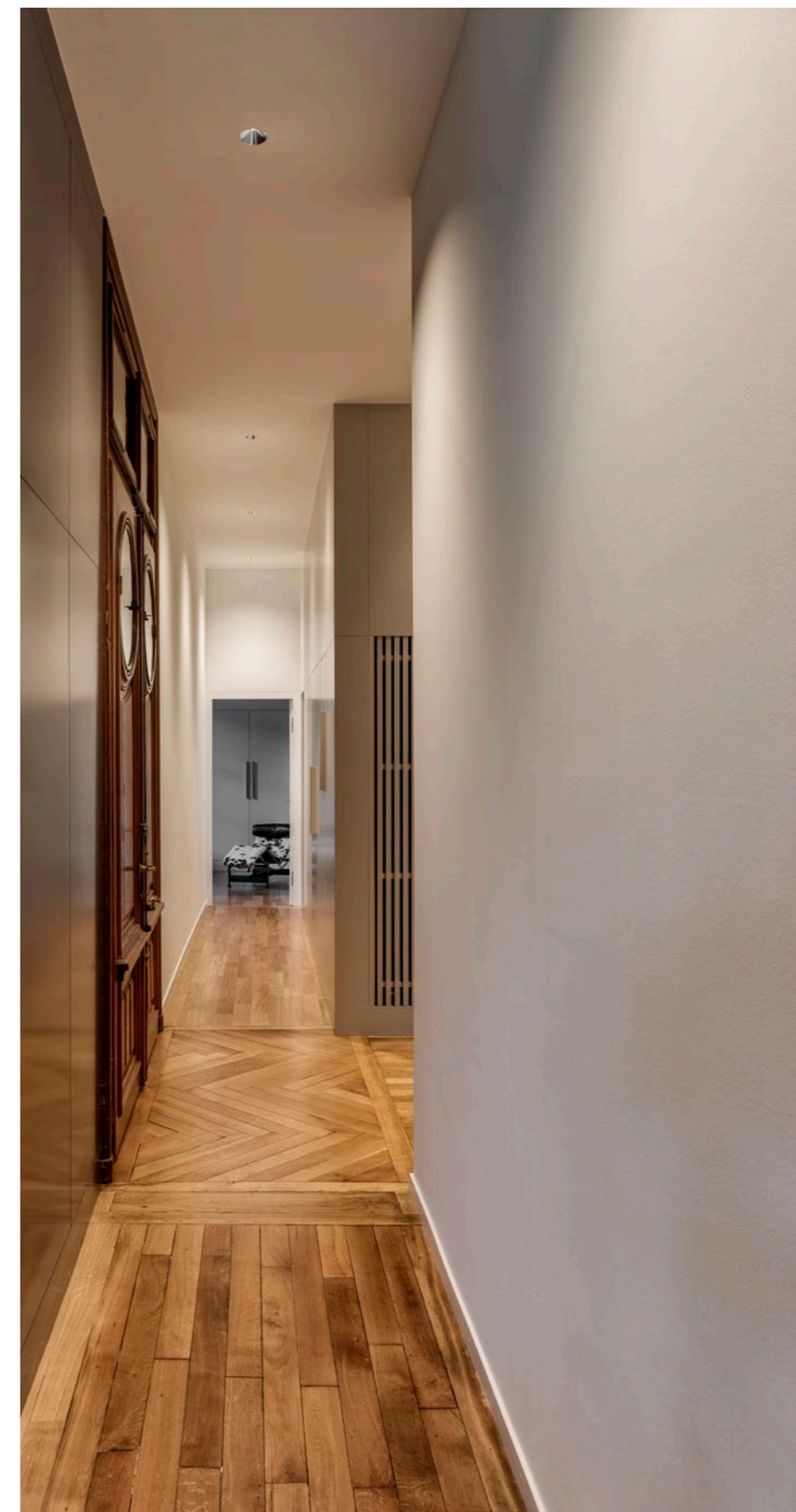
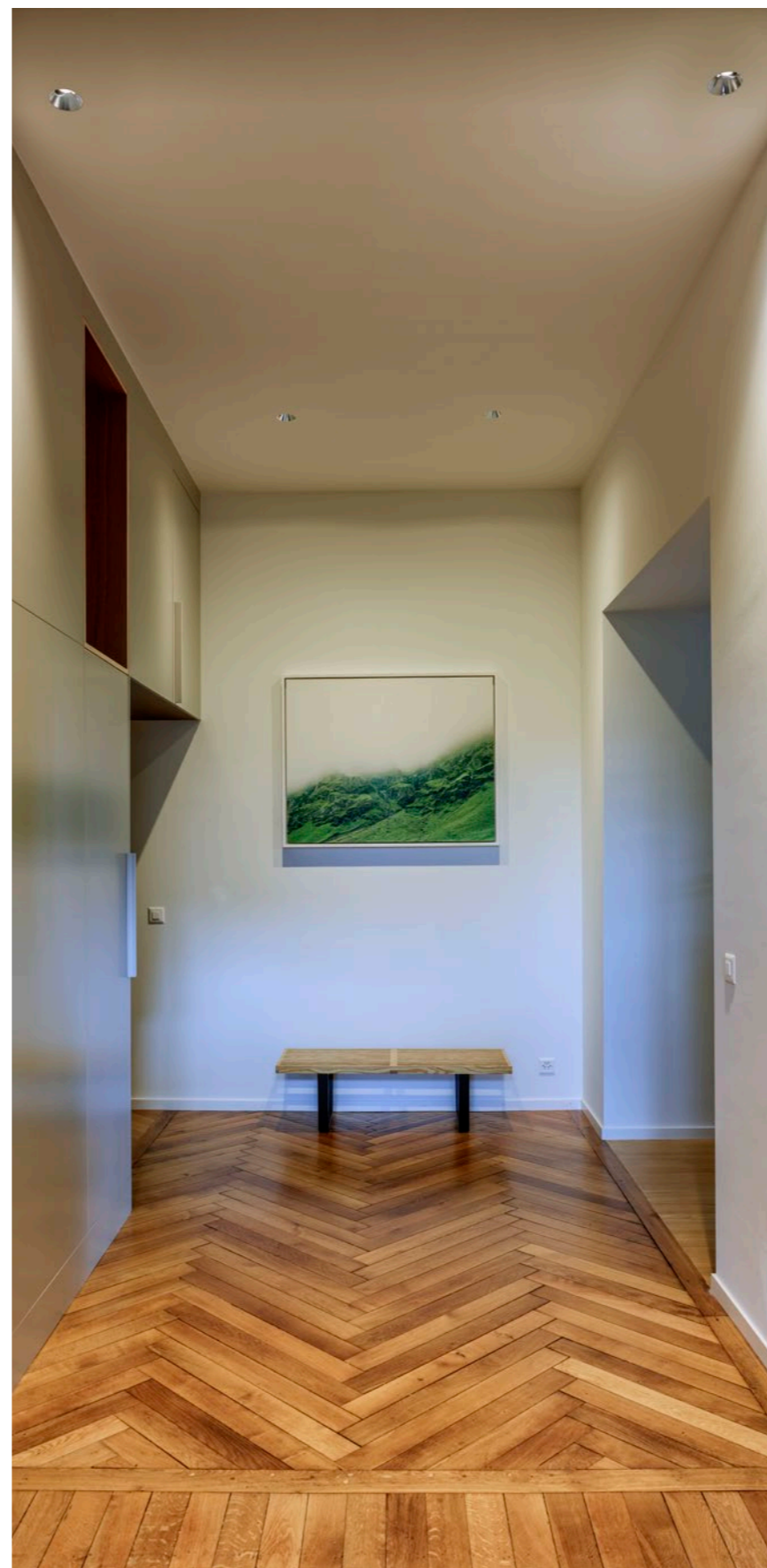

# FEATURES & BENEFITS

## DREI TECHNOLOGIEN – EINE FORM

Der Name TriTec steht für die drei Technologien: Downlight, Richtstrahler und Linsenwandfluter. Mit diesen drei Technologien lassen sich anwendungsspezifische Lichtkonzepte in einem einheitlichen Deckenbild realisieren.



## BLENDFREIES LICHT OHNE STÖRENDES MITLEUCHTEN DES LEUCHTENKÖRPERS

Bei TriTec wird die eigentliche Lichtquelle durch einen Abblendkonus in die Decke zurückversetzt, wodurch sich der Abblendbereich stark vergrößert. Die spezielle Beschichtung sorgt dafür, dass der Abblendkonus selber kein Licht streut und das Licht nur auf die gewünschte Fläche im Raum auftrifft. Dies führt zu einem hundertprozentigen Darklight-Effekt. Da das emittierte Licht durch den Abblendkonus nicht beeinflusst wird, lassen sich auch kundenspezifische Farbvarianten realisieren, ohne dass dadurch die Farbtemperatur beeinflusst wird.

Downlight

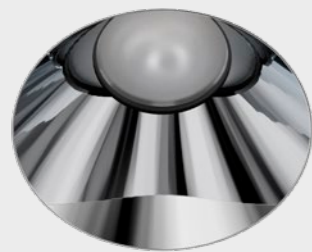

Richtstrahler

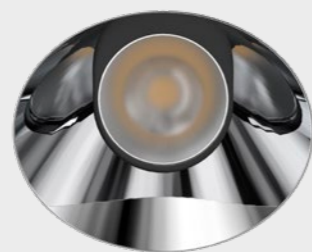

Linsenwandfluter

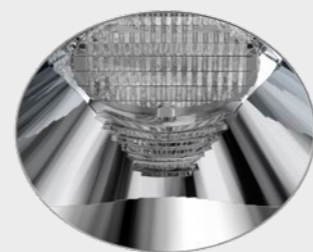

Leuchte ausgeschaltet



Leuchte eingeschaltet  
mit Darklight-Effekt

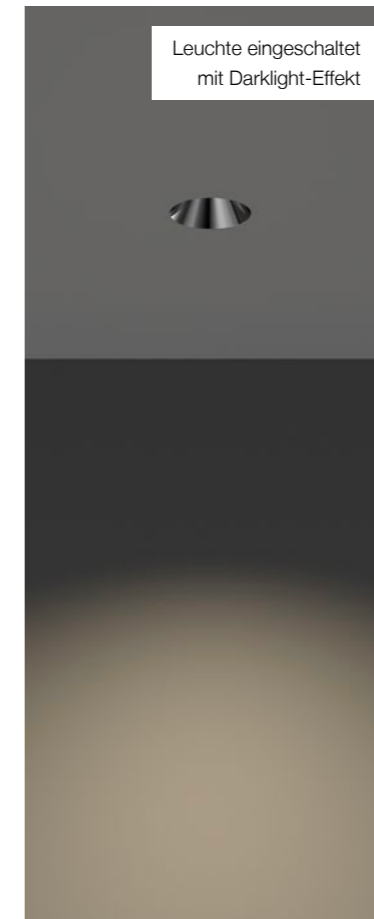

Abblendwinkel  $\alpha = 30^\circ$

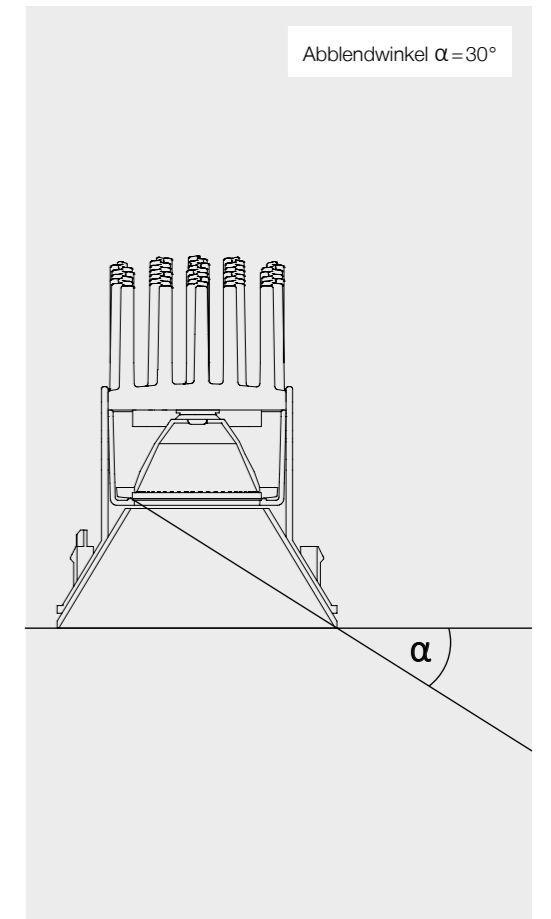

## TECHNOLOGIE

Eine überzeugende Konstruktion macht TriTec zur idealen Lichtlösung für höchste Ansprüche. Der spezifisch entwickelte Aluminium-Druckguss-Kühlkörper ermöglicht eine optimale Kühlung der LED bei minimaler Einbautiefe. Das Licht der LED wird durch einen Primärreflektor effizient auf die gewünschte Fläche gelenkt. Eine homogenisierende Diffusorlinse schützt die LED vor Berührungen und Verschmutzungen und ermöglicht eine einfache Reinigung der Leuchte. Um die Installation zu vereinfachen, lassen sich alle TriTec-Strahler mit einem Steckverbinder an die passenden Betriebsgeräte anschließen.

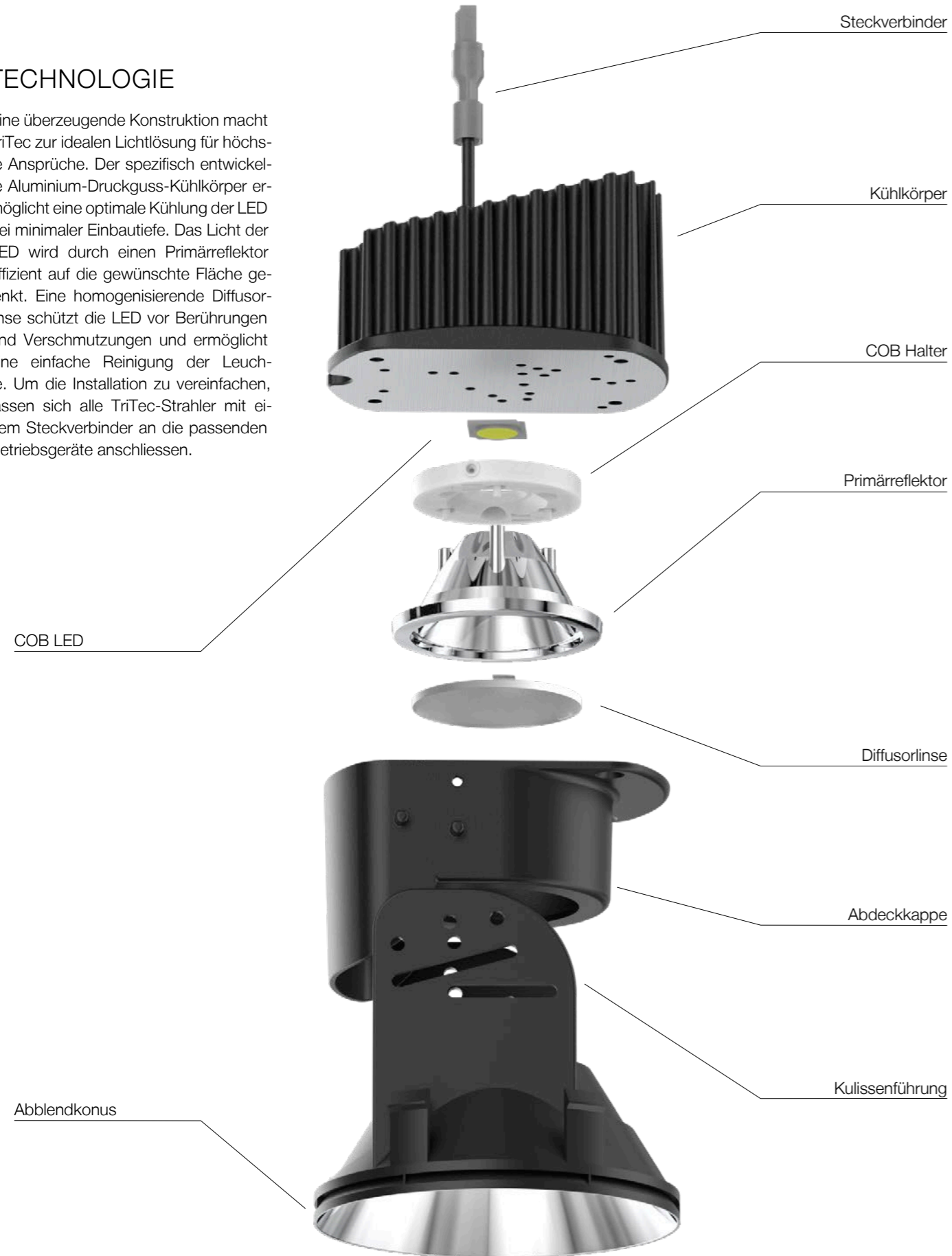

## RICHTSTRAHLER MIT KULISSENFÜHRUNG

Der Richtstrahler verfügt über einen Schwenkbereich von 0–35°. Durch die Kulissenführung ist die Lichtquelle über den gesamten Schwenkbereich immer optimal zum Abblendkonus positioniert. Der Abblendkonus wird auch bei voller Neigung der Lichtquelle von 35° nicht direkt angestrahlt, wodurch in jeder Schwenkposition die volle Lichtleistung genutzt wird. Gleichzeitig wird der Einblick in den Deckenhohlraum durch die Abdeckkappe verhindert.

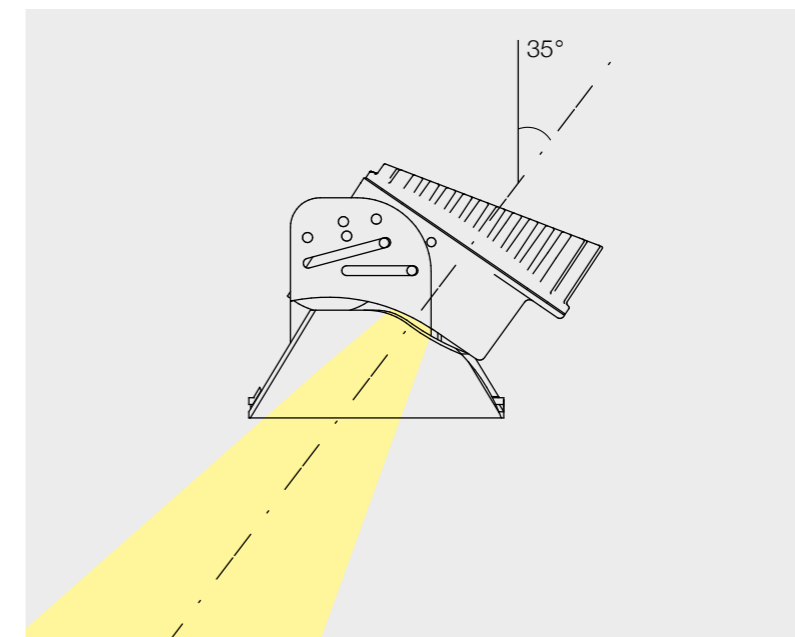



## LINSENTECHNOLOGIE FÜR GEZIELTE LICHTAKZENTE

Mit dem Ausstrahlwinkel von 16° FWHN lassen sich Objekte gezielt inszenieren. Durch eine konvexe Glaslinse wird ein scharfzeichnender Lichtkegel ohne Streulicht projiziert, mit dem zum Beispiel Skulpturen oder Bilder verstärkt hervorgehoben werden.

## PERFEKT GLEICHMÄSSIGE AUSLEUCHTUNG VON WANDFLÄCHEN

Beim Linsenwandfluter wird das Licht durch die konvexe Glaslinse gebündelt und anschliessend durch die Spreizlinse homogen auf die Wand gelenkt. Bei einer Distanzierung von  $\frac{1}{3}$  der Raumhöhe – sowohl zur angeleuchteten Wand als auch zwischen den Leuchten – wird eine absolut gleichmässige Ausleuchtung der Wandfläche erreicht.

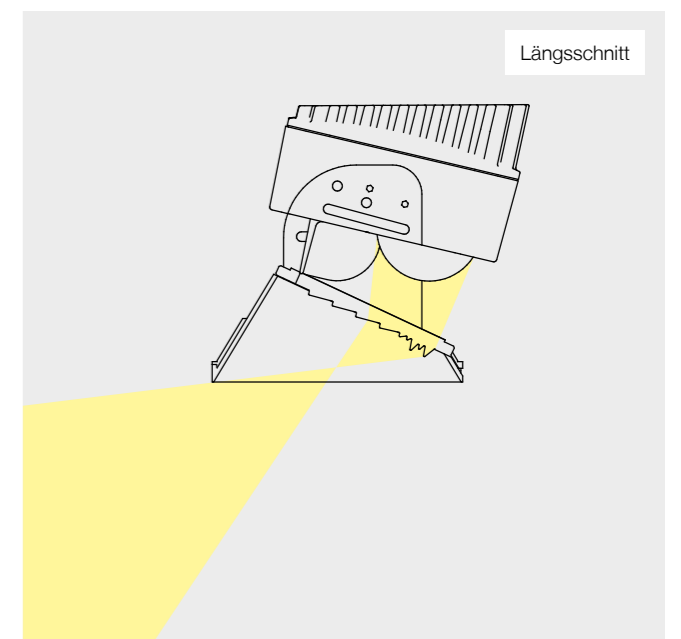
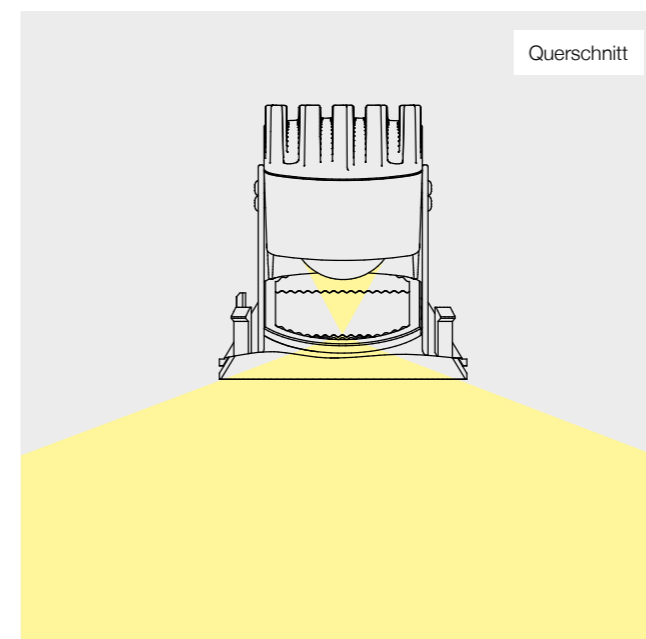

## BESTES LICHT FÜR HÖCHSTE ANSPRÜCHE

TriTec spielt in Sachen Farbkonsistenz in der höchsten Liga. Mit bis zu initial 2-step MacAdam weist TriTec eine erstklassige Farbkonsistenz auf. So lassen sich mehrere Lichtkegel, ohne Lichtfarbunterschiede, auf eine weiße Wand projizieren. Dies garantiert eine einheitliche Wiedergabe der Farbe der angestrahlten Fläche. Die hohe Farbwiedergabe von bis zu  $CRI \geq 95$  lässt Farben natürlich und satt erscheinen. Zudem werden die für herkömmliche LED schwer realisierbaren Rottöne von TriTec sehr gut wiedergegeben ( $R9 \geq 97$  bei 2700K,  $R9 \geq 99$  bei 3000K und  $R9 \geq 92$  bei 4000K).



## FARBWIEDERGABE 2700 K

<b>CRI</b>	<b>95</b>
<b>R1</b>	97
<b>R2</b>	99
<b>R3</b>	97
<b>R4</b>	97
<b>R5</b>	98
<b>R6</b>	97
<b>R7</b>	99
<b>R8</b>	99
<b>R9</b>	97
<b>R10</b>	100
<b>R11</b>	94
<b>R12</b>	90
<b>R13</b>	97
<b>R14</b>	97
<b>R15</b>	99
<b>Ra</b>	<b>98</b>

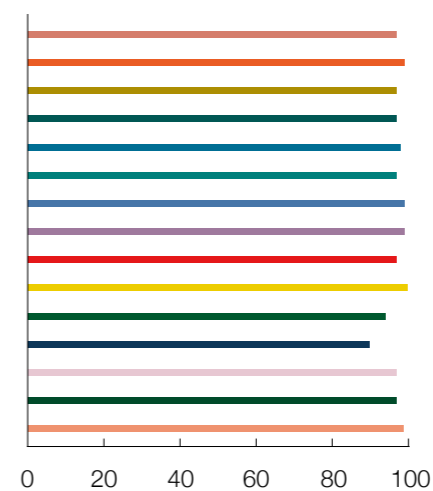

TM-30 2700K CRI 95

## FARBWIEDERGABE 3000 K

<b>CRI</b>	<b>95</b>
<b>R1</b>	98
<b>R2</b>	99
<b>R3</b>	96
<b>R4</b>	97
<b>R5</b>	98
<b>R6</b>	98
<b>R7</b>	99
<b>R8</b>	99
<b>R9</b>	99
<b>R10</b>	99
<b>R11</b>	95
<b>R12</b>	87
<b>R13</b>	98
<b>R14</b>	97
<b>R15</b>	98
<b>Ra</b>	<b>98</b>

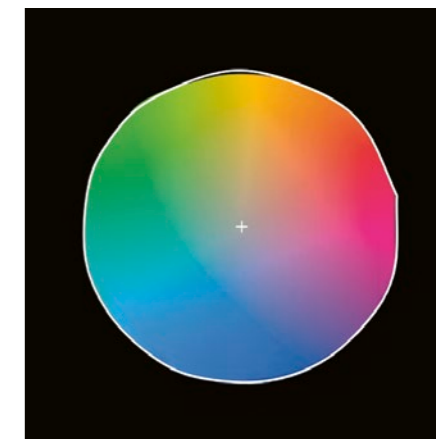
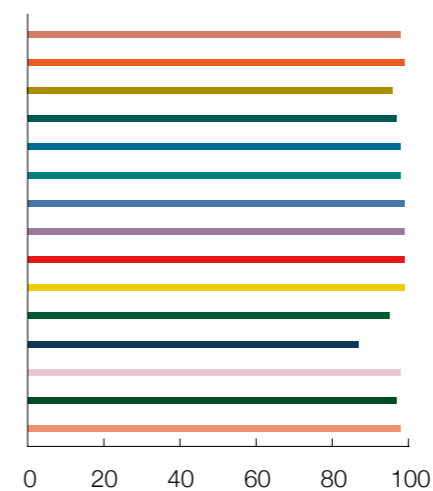

TM-30 3000K CRI 95

## FARBWIEDERGABE 4000 K

<b>CRI</b>	<b>95</b>
<b>R1</b>	98
<b>R2</b>	96
<b>R3</b>	93
<b>R4</b>	97
<b>R5</b>	97
<b>R6</b>	94
<b>R7</b>	97
<b>R8</b>	97
<b>R9</b>	92
<b>R10</b>	90
<b>R11</b>	96
<b>R12</b>	79
<b>R13</b>	97
<b>R14</b>	96
<b>R15</b>	97
<b>Ra</b>	<b>96</b>

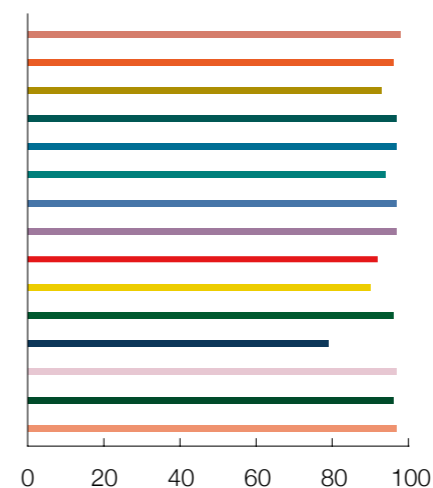

TM-30 4000K CRI 95

## COZI – BEHAGLICHKEIT DURCH FARB-TEMPERATURVERSCHIEBUNG ÜBER DEN DIMMBEREICH

Für ein behagliches Raumempfinden spielt die richtige Lichtfarbe eine zentrale Rolle. TriTec COZI folgt mit einer Farbtemperaturverschiebung über den gesamten Dimmbereich – von 2700 Kelvin bei voller Lichtleistung zu 1800 Kelvin bei 1 Prozent des maximalen Lichtstromes – dem Beispiel eines Temperaturstrahlers: kühlere Lichtfarbe bei hoher Lichtstärke, behaglich warme Lichtfarbe bei geringer Lichtstärke.

Die hohe Farbwiedergabe von  $CRI \geq 95$  bleibt bei TriTec COZI über den gesamten Dimmbereich erhalten.

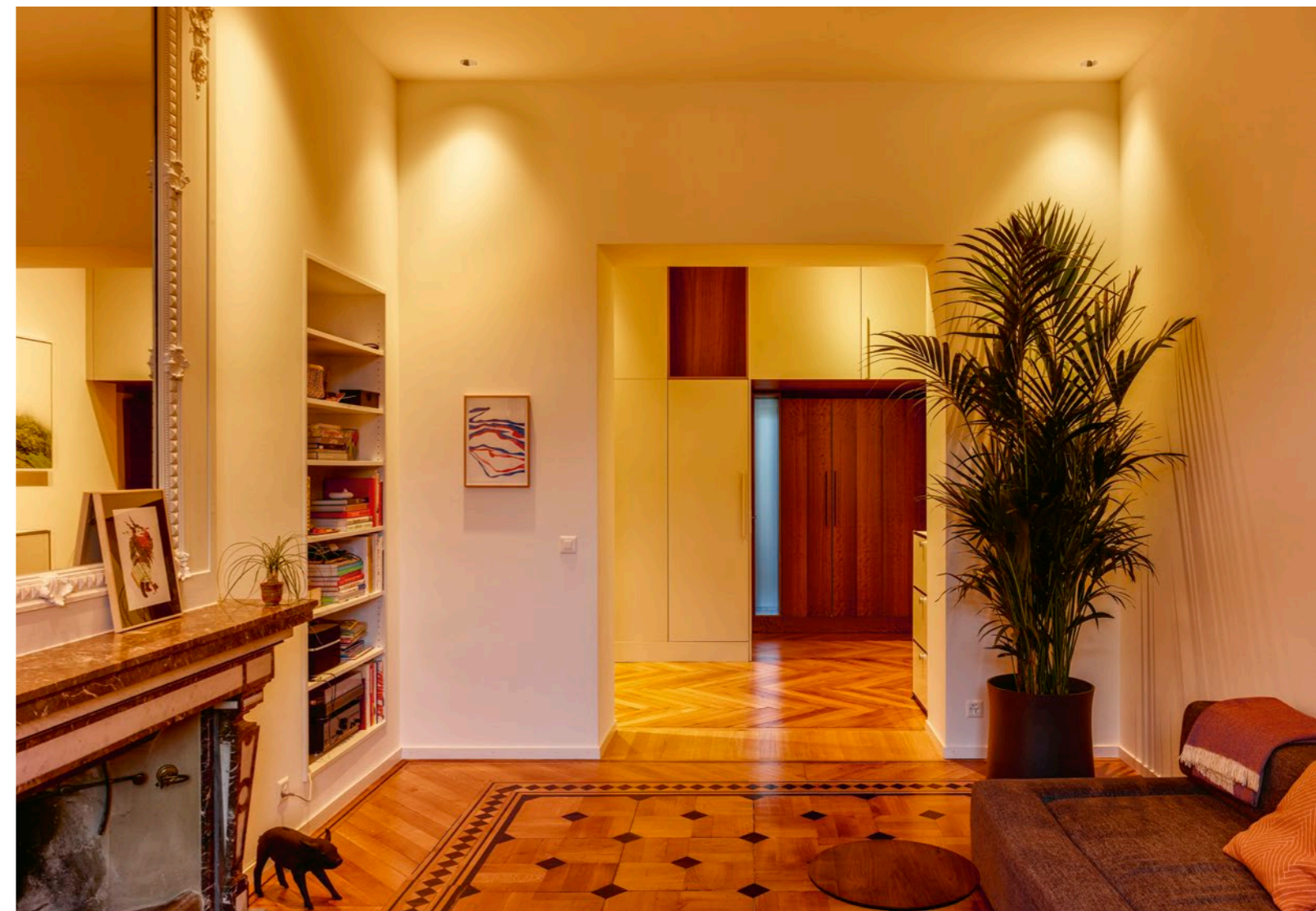

# MODELLVERSIONEN

TRITEC ERFÜLLT HÖCHSTE LICHTPLANERISCHE ANFORDERUNGEN UND BIETET GLEICHZEITIG EIN OPTISCH RUHIGES DECKENBILD



## TRITEC ETA

TriTec ETA ist auf eine minimale Einbautiefe bei bestmöglicher Entblendung ausgelegt. Durch die Verwendung eines anwendungs-optimierten Kühlkörpers wird eine Einbautiefe von nur 100 Millimeter erreicht.



## TRITEC FORTIS

Mit einem Nettolichtstrom von bis zu 1412 Lumen (Downlight 4000 Kelvin, CRI  $\geq 95$ , 26° ermöglicht TriTec FORTIS eine optimale Beleuchtungsstärke bei höheren Räumlichkeiten.

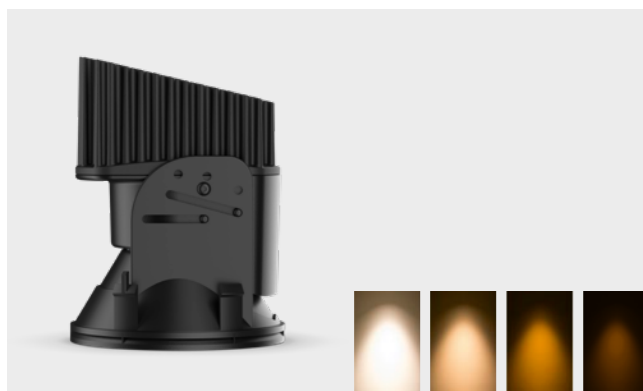

## TRITEC COZI

Für eine behagliche Raumpfindung spielt die richtige Farbtemperatur eine zentrale Rolle. Mit TriTec COZI wird das Dimmverhalten einer Halogenglühlampe nachgeahmt und ein fließender Übergang von 2700 Kelvin bei voller Lichtleistung zu 1800 Kelvin bei 1 Prozent des maximalen Lichtstromes realisiert. Über den gesamten Dimmbereich bleibt die hohe Farbwiedergabe von CRI  $\geq 95$  erhalten.

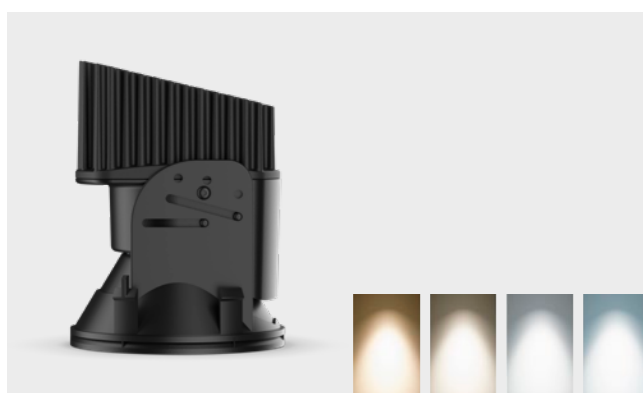

## TRITEC tunable white

Mit TriTec tunable white kann die Farbtemperatur fließend von warmem Licht bei 2700 Kelvin bis tageslichtähnlich bei 6500 Kelvin angepasst werden. Dadurch lässt sich die Lichtstimmung, unabhängig vom Dimmlevel der Leuchten, von anregend bis gemütlich variieren. Über den gesamten Verlauf der Farbtemperatur bleibt die hohe Farbwiedergabe von CRI  $\geq 90$  erhalten.

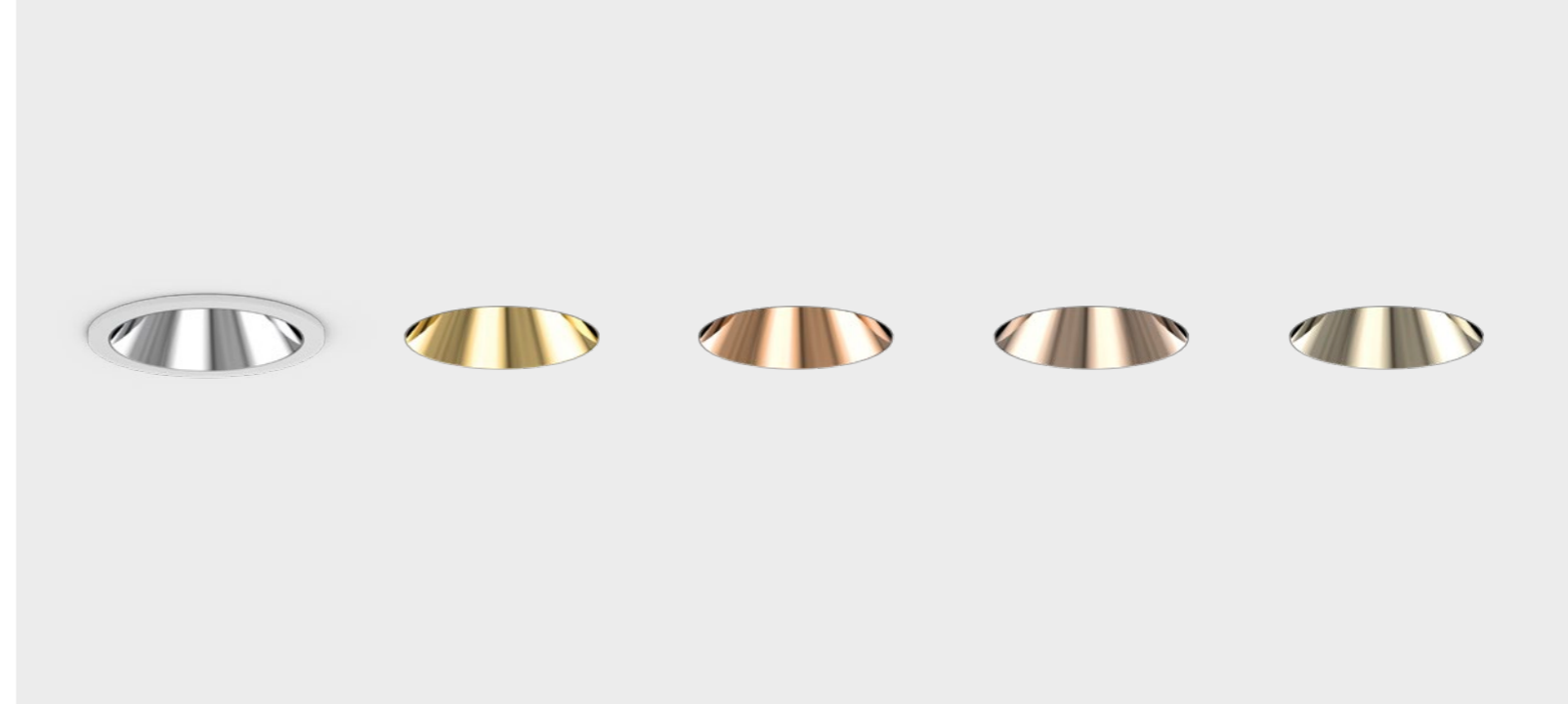

# VARIANTEN

## KONSEQUENT VIELFÄLTIG

TriTec ist mit Abdeckrand oder randlos erhältlich. Der kantige Abdeckrand ist nur 10 Millimeter breit und 3 Millimeter hoch. Auch Sonderfarben der Abblendkonen sind auf Anfrage problemlos realisierbar. Für die Oberflächen Gold und Kupfer kommt das Verfahren der Echtmaterialbedampfung zum Einsatz. Bei der Bronze- und Champagner-Optik wird ein eingefärbter Schutzlack aufgetragen.

# MONTAGEVIELFALT

## LÄSST KEINE WÜNSCHE OFFEN

Mit seinem umfangreichen Montagezubehör kann TriTec individuell auf jede beliebige Einbausituation eingehen. So kann TriTec in die verschiedensten Deckenkonstruktionen wie Gipsdecken, Sichtbetondecken, verputzten Betondecken, Holzdecken oder Metalldecken verbaut werden. Sogar für den Einsatz in Nasszellen gibt es eine Lösung – mit dem Einbauring mit Schutzglas (IP54) ist die Leuchte vor Spritzwasser von unten geschützt.



## ABSOLUT ANPASSUNGSFÄHIG

Für verputzte Decken ist der höhenverstellbare Putzring die perfekte Lösung. Dieser bietet die Möglichkeit einer variablen Höhenverstellung, mit der stufenlos auf die bauseitige Putzstärke justiert werden kann. So können allfällige Unebenheiten der Decke problemlos ausgeglichen werden.

Das besondere Extra bieten die eleganten Blenden für TriTec. Mit ihnen können alle randlosen lichttechnischen Ausführungen von TriTec – Downlight, Richtstrahler und Linsenwandfluter – frei kombiniert werden. Es stehen 1er-, 2er- und 3er-Blenden zur Auswahl und können in jeglichen Arten von Hohldecken verbaut werden.

Randlos in Gipsdecke



Randlos in verputzter Betondecke



Randlos in Sichtbetondecke



Mit Rand in Metalldecke



Randlos in Holzdecke



Mit Rand in Nasszelle (IP54)

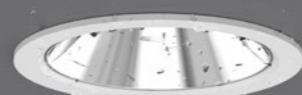

1er-Blende

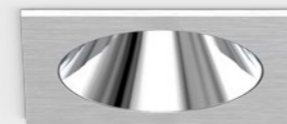

2er-Blende in Sonderfarbe Schwarz mit Abblendkonen in Echtgold-Bedampfung

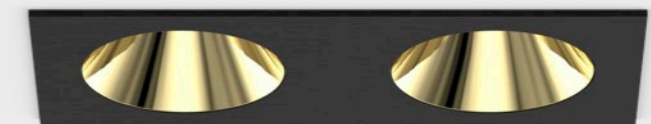

3er-Blende in Sonderfarbe Anthrazit mit Abblendkonen in Bronze-Optik

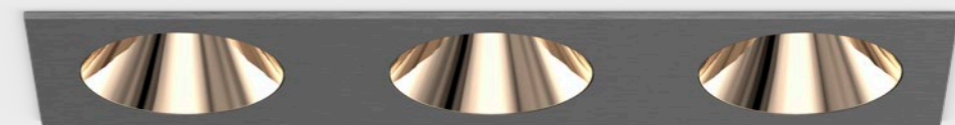



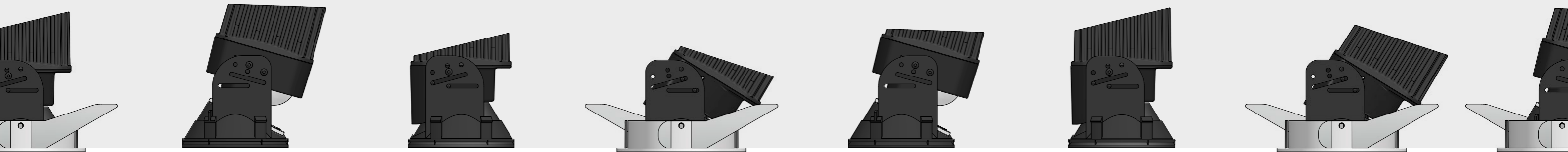

# MODELLÜBERSICHT

Typen	Varianten	Eigenschaften	Ansteuerung
TriTec ETA	Downlight	Minimierte Einbautiefe	On/Off / DALI
TriTec ETA	Richtstrahler	Minimierte Einbautiefe	On/Off / DALI
TriTec ETA	Linsenwandfluter	Minimierte Einbautiefe	On/Off / DALI
TriTec FORTIS	Downlight	Optimierter Lumenoutput	On/Off / DALI
TriTec FORTIS	Richtstrahler	Optimierter Lumenoutput	On/Off / DALI
TriTec FORTIS	Linsenwandfluter	Optimierter Lumenoutput	On/Off / DALI
TriTec COZI	Downlight	Warm dimming	DALI
TriTec COZI	Richtstrahler	Warm dimming	DALI
TriTec COZI	Linsenwandfluter	Warm dimming	DALI
TriTec tunable white	Downlight	Tunable white	DALI DT8
TriTec tunable white	Richtstrahler	Tunable white	DALI DT8
TriTec tunable white	Linsenwandfluter	Tunable white	DALI DT8

Farbtemperatur	CRI	Halbwertswinkel	Montagearten	Min. ET	Seite
2700K/3000K/4000K	CRI ≥ 95	16°/26°/41°/55°	Randlos / Mit Rand	100mm	34
2700K/3000K/4000K	CRI ≥ 95	16°/26°/41°/55°	Randlos / Mit Rand	100mm	34
2700K/3000K/4000K	CRI ≥ 95	Linsenwandfluter	Randlos / Mit Rand	100mm	34
2700K/3000K/4000K	CRI ≥ 95	16°/26°/41°/55°	Randlos / Mit Rand	120mm	35
2700K/3000K/4000K	CRI ≥ 95	16°/26°/41°/55°	Randlos / Mit Rand	120mm	35
2700K/3000K/4000K	CRI ≥ 95	Linsenwandfluter	Randlos / Mit Rand	120mm	35
2700K-1800K	CRI ≥ 95	40°/47°/60°	Randlos / Mit Rand	120mm	36
2700K-1800K	CRI ≥ 95	40°/47°/60°	Randlos / Mit Rand	120mm	36
2700K-1800K	CRI ≥ 95	Linsenwandfluter	Randlos / Mit Rand	120mm	36
2700K-6500K	CRI ≥ 90	40°/47°/60°	Randlos / Mit Rand	120mm	37
2700K-6500K	CRI ≥ 90	40°/47°/60°	Randlos / Mit Rand	120mm	37
2700K-6500K	CRI ≥ 90	Linsenwandfluter	Randlos / Mit Rand	120mm	37



Abbildung zeigt TriTec ETA Linsenwandfluter



Abbildung zeigt TriTec FORTIS Downlight in Echtgold-Bedampfung

# TriTec ETA

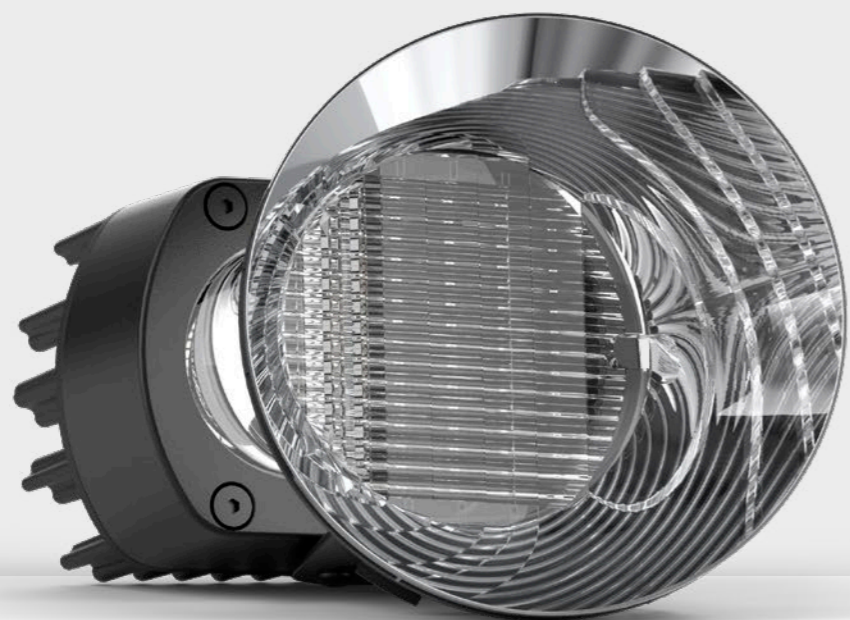
## DIE PERFEKTE LÖSUNG BEI GERINGEN EINBAUMASSEN

LED-Lightengine mit Berührungsschutz. Hohe Farbkonsistenz (2 SDCM initial) und hohe Farbwiedergabe. Kühlung mittels Aluminium-Druckguss-Kühlkörper, pulverbeschichtet mit Strukturlack, schwarz. Optik mit Primärreflektor und homogenisierender Linse. Abdeckkappe zur Reduktion des Streulichts und zur Verhinderung des Einblicks in den Deckenhohlraum. Darklight-Reflektor aus Kunststoff, hochglanzaluminiumbedampft, farblose und kratzfeste Schutzlackierung, Abblendwinkel 30°. Sekundärkabel mit Zwischenstecker zur vorgängigen Installation des Betriebsgerätes. Einspeisung auf zugentlasteter Klemme. Zubehör bitte separat bestellen.

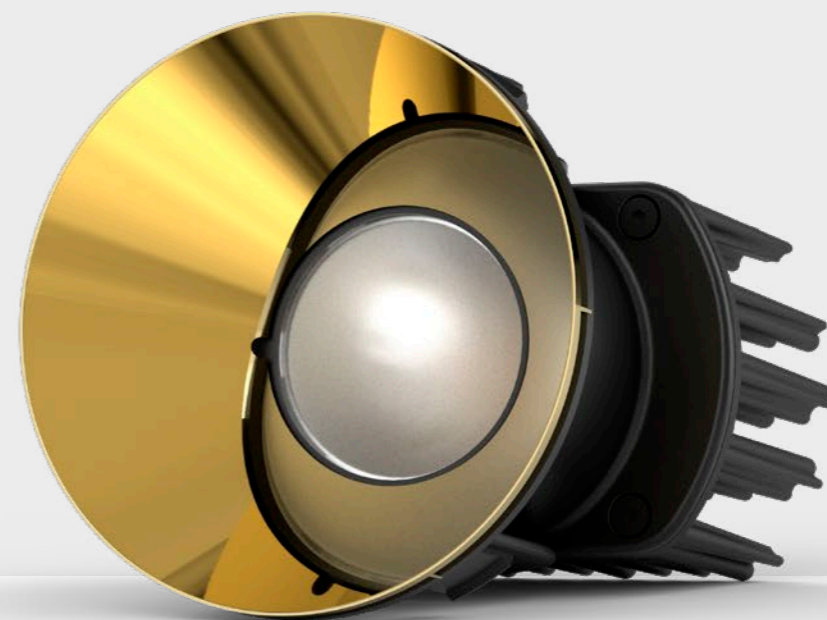

Farbtemperaturen	2700K, 3000K, 4000K
Farbwiedergabe	CRI ≥ 95
Ausstrahlwinkel	16°, 26°, 41°, 55°
Lichtstromerhalt	L80/B10 90 000 h
Lichtstrom netto	250 bis 900lm
Einbaumöglichkeit	Beton, Holz, Gips, Metalldecken
Montageart	mit Rand, randlos

Für verschiedene Einbausituationen sind diverse Zubehörteile erhältlich.



QR-Code scannen oder anklicken und auf [alteme.ch](http://alteme.ch) mehr über diese Leuchtenfamilie erfahren

# TriTec FORTIS

## HOHE LICHTLEISTUNG BEI HÖCHSTER LICHTQUALITÄT

LED-Lightengine mit Berührungsschutz. Hohe Farbkonsistenz (2 SDCM initial) und hohe Farbwiedergabe. Kühlung mittels Aluminium-Druckguss-Kühlkörper, pulverbeschichtet mit Strukturlack, schwarz. Optik mit Primärreflektor und homogenisierender Linse. Abdeckkappe zur Reduktion des Streulichts und zur Verhinderung des Einblicks in den Deckenhohlraum. Darklight-Reflektor aus Kunststoff, hochglanzaluminiumbedampft, farblose und kratzfeste Schutzlackierung, Abblendwinkel 30°. Sekundärkabel mit Zwischenstecker zur vorgängigen Installation des Betriebsgerätes. Einspeisung auf zugentlasteter Klemme. Zubehör bitte separat bestellen.



Farbtemperaturen	2700K, 3000K, 4000K
Farbwiedergabe	CRI ≥ 95
Ausstrahlwinkel	16°, 26°, 41°, 55°
Lichtstromerhalt	L80/B10 60 000 h
Lichtstrom netto	400 bis 1600lm
Einbaumöglichkeit	Beton, Holz, Gips, Metalldecken
Montageart	mit Rand, randlos

Für verschiedene Einbausituationen sind diverse Zubehörteile erhältlich.



QR-Code scannen oder anklicken und auf [alteme.ch](http://alteme.ch) mehr über diese Leuchtenfamilie erfahren



Abbildung zeigt TriTec COZI Downlight in Kupfer-Bedampfung



Abbildung zeigt TriTec tunable white Richtstrahler

# TriTec COZI

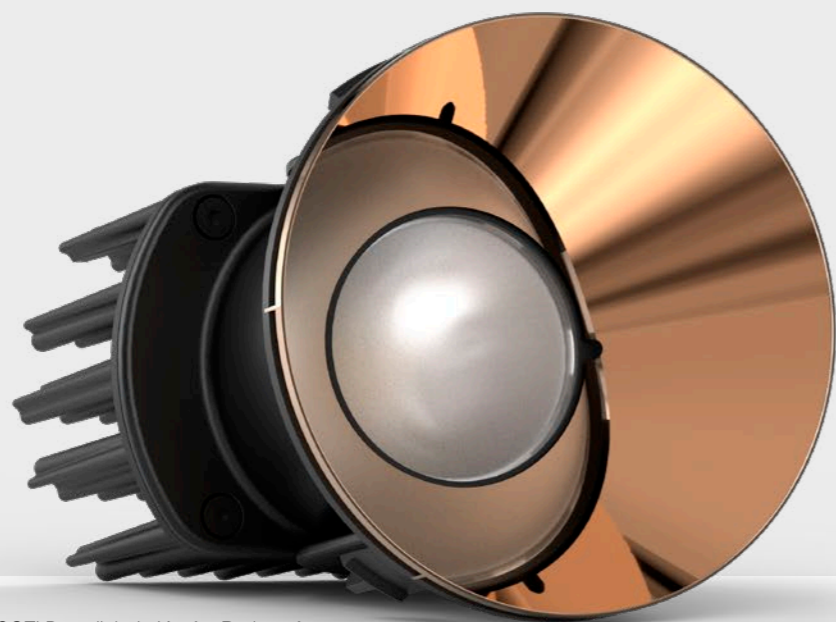
NATÜRLICHES DIMMVERHALTEN FÜR DIE GEMÜTLICHEN STUNDEN

Warmdimm-LED zur Farbtemperaturverschiebung beim Dimmen von 2700 Kelvin bei 100 Prozent zu 1800 Kelvin bei 1 Prozent. Hohe Farbkonsistenz (3 SDCM initial) und hohe Farbwiedergabe. Kühlung mittels Aluminium-Druckguss-Kühlkörper, pulverbeschichtet mit Strukturlack, schwarz. Optik mit Primärreflektor und farbmischer Linse. Abdeckkappe zur Reduktion des Streulichts und zur Verhinderung des Einblicks in den Deckenhohlraum. Darklight-Reflektor aus Kunststoff, randlos, hochglanzaluminiumbedampft, farblose und kratzfeste Schutzlackierung, Abblendwinkel 30°. Sekundärkabel mit Zwischenstecker zur vorgängigen Installation des Betriebsgerätes. Einspeisung auf zugentlasteter Klemme. Zubehör bitte separat bestellen.



Farbtemperaturen	2700K-1800K
Farbwiedergabe	CRI ≥ 95
Ausstrahlwinkel	40°, 47°, 60°
Lichtstromerhalt	L80/B10 50 000 h
Lichtstrom netto	400 bis 1100lm
Einbaumöglichkeit	Beton, Holz, Gips, Metalldecken
Montageart	mit Rand, randlos

Für verschiedene Einbausituationen sind diverse Zubehörteile erhältlich.



QR-Code scannen oder anklicken und auf [alteme.ch](http://alteme.ch) mehr über diese Leuchtenfamilie erfahren

# TriTec tunable white

STETS DAS OPTIMALE AMBIENTE DANK VARIABLEM WEISSPUNKT

Tunable white-LED 2700 bis 6500 Kelvin. Hohe Farbkonsistenz (3 SDCM initial) und hohe Farbwiedergabe. Kühlung mittels Aluminium-Druckguss-Kühlkörper, pulverbeschichtet mit Strukturlack, schwarz. Inkl. Betriebsgerät DALI DT8. Optik mit Primärreflektor und farbmischer Linse. Abdeckkappe zur Reduktion des Streulichts und zur Verhinderung des Einblicks in den Deckenhohlraum. Darklight-Reflektor aus Kunststoff, randlos, hochglanzaluminiumbedampft, farblose und kratzfeste Schutzlackierung, Abblendwinkel 30°. Sekundärkabel mit Zwischenstecker zur vorgängigen Installation des Betriebsgerätes. Einspeisung auf zugentlasteter Klemme. Zubehör bitte separat bestellen.



Farbtemperaturen	2700K-6500K
Farbwiedergabe	CRI ≥ 90
Ausstrahlwinkel	40°, 47°, 60°
Lichtstromerhalt	L80/B10 50 000 h
Lichtstrom netto	400 bis 1100lm
Einbaumöglichkeit	Beton, Holz, Gips, Metalldecken
Montageart	mit Rand, randlos

Für verschiedene Einbausituationen sind diverse Zubehörteile erhältlich.



QR-Code scannen oder anklicken und auf [alteme.ch](http://alteme.ch) mehr über diese Leuchtenfamilie erfahren

# ALLGEMEINE HINWEISE

## ALLGEMEINE INFORMATIONEN

Wir behalten uns vor, technische und formale Änderungen an unseren Produkten vorzunehmen, die durch neue technische Entwicklungen bedingt sind. Die Produktabbildungen und Beschreibungen entsprechen dem Zeitpunkt der Drucklegung dieses Leuchtenprogramms. Irrtümer sind vorbehalten. Aktuelle Unterlagen stellen wir Ihnen auf Anfrage gerne zur Verfügung.

Alle Masse sind in Millimeter angegeben.

## SYMBOLE UND PIKTOGRAMME



Nur für den Gebrauch in Innenräumen



Schutz gegen Eindringen von festen Fremdkörpern über  $\varnothing$  12 mm



Leuchten der Schutzklasse I mit Schutzleiteranschluss



Leuchten der Schutzklasse II



LED-Leuchtmittel können werkseitig ausgetauscht werden



Schaltbar: Ein / Aus



Nach DALI-2-Standard steuerbare Vorschaltgeräte



Nach DALI DT8-Standard steuerbare Vorschaltgeräte

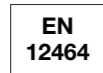

Erfüllt die Anforderungen für Büroarbeitsplätze nach Norm

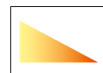

Warmdimm-LED mit Farbtemperaturverschiebung beim Dimmen von 2700K bei 100% zu 1800K bei 1%



Die Farbtemperatur lässt sich von 2700K bis 6500K frei einstellen

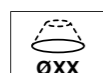

Durchmesser der Lichtaustrittsöffnung des Abblendkonus

## LICHTTECHNIK UND ABKÜRZUNGEN

CRI  
Farbwiedergabeindex

FWHM  
Halbwertswinkel

lm  
Lichtstrom (Lumen)

Min. ET  
Minimale Einbautiefe

### Impressum

Alteme Licht AG  
Gysulastrasse 21  
CH-5000 Aarau

Ausgabe Juli 2021  
Auflage 2000 Exemplare



**neuco**

Neuco AG Würzgrabenstrasse 5 CH-8048 Zürich Telefon +41 44 437 37 37 mail@neuco.ch www.neuco.ch  
Neuco SA Chemin Praz-Roussy 2 CH-1032 Romanel Téléphone +41 21 637 30 00 mail.romanel@neuco.ch www.neuco.ch