

Scanner le code QR pour en savoir plus sur cet article sur [www.neuco.ch](http://www.neuco.ch)

**B 77 939K3**  
graphite - RAL 7024  
LED 26 W 3434 lm-h Im-h 3000 K  
Convertisseur DALI pilotable



**IP66 IK09**

Luminaire tête de mât avec répartition lumineuse asymétrique-elliptique. Indice de protection IP66, étanche à la poussière et protégé contre les forts jets d'eau. Classe de protection I.

Répartition lumineuse asymétrique-elliptique. Dark Sky: Pas de flux lumineux dans la moitié supérieure. Système optique sans polymère garanti contre le vieillissement pour orienter l'éclairage. Avec module LED interchangeable d'une durée de vie moyenne de > 200.000 heures (L80B50 pour  $t_a = 25^\circ\text{C}$ ). Garantie de réapprovisionnement du module LED et des pièces d'usure compatibles pendant 20 ans. Avec Ultimate Driver® bloc d'alimentation à LED, pour pilotage DALI, 220-240 V, 0/50-60 Hz. Indice de protection IP 66. Luminaire en fonderie d'aluminium, aluminium et acier inoxydable. Technologie de revêtement Unidure®, couleur graphite. Verre de sécurité antireflet. Réflecteur en aluminium pur anodisé. Fermeture sans outil. Angle d'inclinaison réglable par paliers de  $10^\circ$  jusqu'à  $+90^\circ$ . Avec câble de raccordement fermement branché X05BQ-F 5 G 1 mm<sup>2</sup>, longueur 6 m. Diamètre tête de mât 76 mm, Profondeur d'enfoncement 90 mm. Dimensions: 290 x 110 x 650 mm. Pour une hauteur de feu de 4000 - 6000 mm.

Garantie 5 ans.  
PUSH, switchDIM et Touch-DIM® ne sont pas pris en charge.

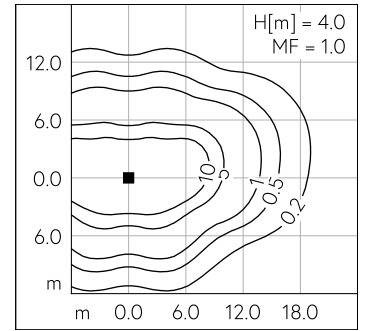
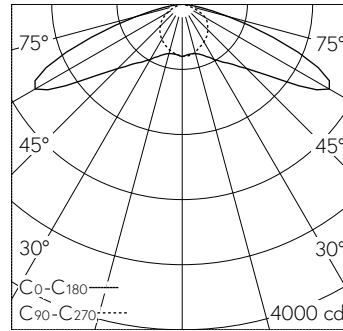

LED 3000 K 26 W 3434 lm-h H = 4 m / CIE Flux 30 68 96 100 100 / A20 selon DIN 5...

**Caractéristiques techniques**

Flux lumineux	3434 lm-h
Puissance de raccordement	26 W
Rendement lumineux	132.1 lm-h/W
Flux lumineux du module	4510 lm-c
Puissance du module	23,2 W
Précision des couleurs	-
Rendu des couleurs	CRI > 80
Maintien du flux lumineux	L80/B50 à 200'000 h (25 °C)
Température de couleur	3000 K

**Autres informations**

Répartition lumineuse	asymétrique-elliptique
Tension de fonctionnement	220 - 240 V AC 50 / 60 Hz 176 - 264 V DC 0 Hz
Température de service	max. 65 °C
Poids	8.4 kg
Surface de prise au vent	0.06 m <sup>2</sup>



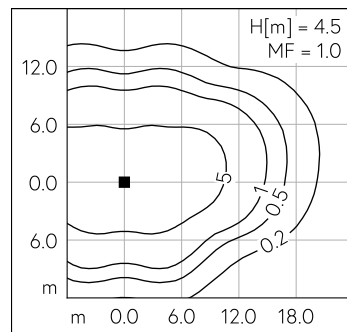
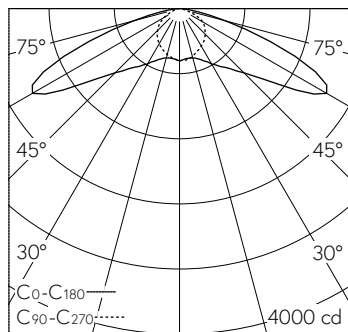
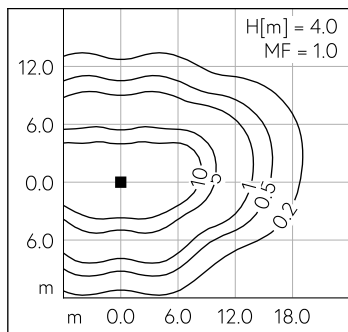
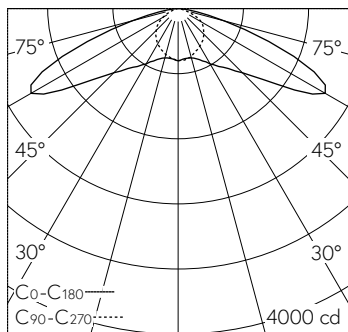

LED 3000 K 26 W 3434 lm-h H = 4 m / CIE Flux 30 68 96 100 100 / A20 selon DIN 5...

LED 3000 K 26 W 3434 lm-h H = 4.5 m / CIE Flux 30 68 96 100 100 / A20 selon DIN...

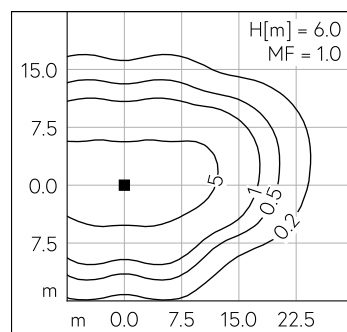
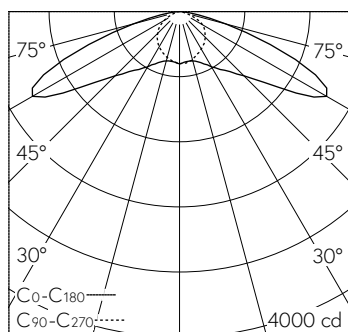
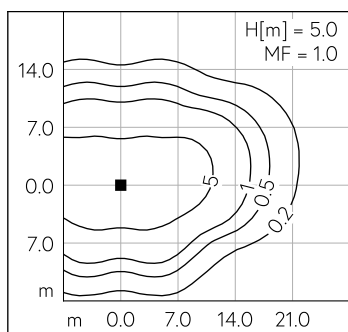
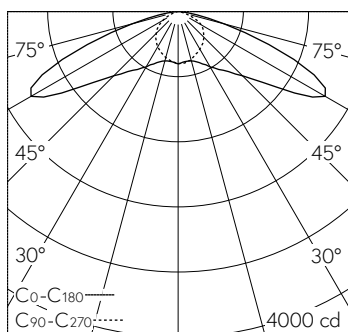

LED 3000 K 26 W 3434 lm-h H = 5 m / CIE Flux 30 68 96 100 100 / A20 selon DIN 5...

LED 3000 K 26 W 3434 lm-h H = 6 m / CIE Flux 30 68 96 100 100 / A20 selon DIN 5...