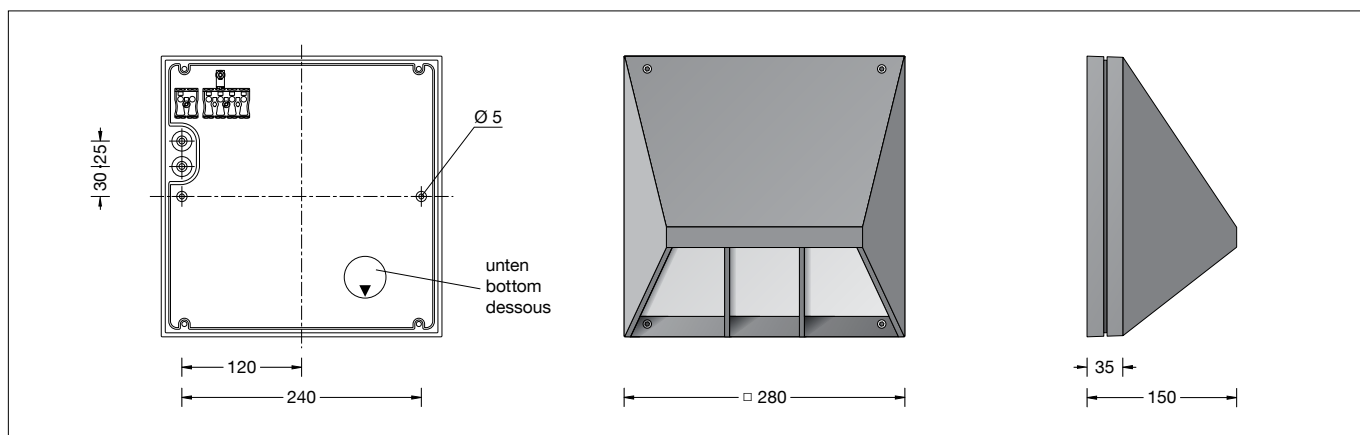

**BEGA****24 098**

Wandleuchte mit Notlichtfunktion  
Wall luminaire with emergency lighting function  
Applique avec fonction éclairage de secours

 IP 65

### Gebrauchsanweisung

#### Anwendung

Wandleuchte mit Notlichtfunktion gemäß DIN EN 60598-2-22 und DIN VDE 0108-100 zur Integration in Sicherheitsbeleuchtungsanlagen. Mit integrierter Einzelbatterie für 3 Stunden Notbetrieb bei Netzausfall.

#### Produktbeschreibung

Leuchte besteht aus Aluminiumguss, Aluminium und Edelstahl  
Beschichtungstechnologie BEGA Unidure®  
Farbe Grafit  
Sicherheitsglas mit optischer Struktur  
Silikondichtung  
Reflektor aus eloxiertem Reinstaluminium  
2 Befestigungsbohrungen  $\varnothing$  5 mm  
Abstand 240 mm  
2 Leitungseinführungen zur Durchverdrahtung  
2 Anschlussleitung  $\varnothing$  7-10,5 mm, max. 5 G 1,5<sup>□</sup>  
Anschlussklemme und Schutzleiterklemme 2,5<sup>□</sup>  
Anschlussklemme 2-polig für digitale Steuerung  
Notlichtversorgungsgerät mit Selbsttestfunktion  
220-240 V  $\sim$  50/60 Hz  
LiFePo4-Akkumulator für 3 Stunden  
Notlichtbetrieb bei -20° bis 45 °C  
Integrierte Heizung 11,3 W  
mit eingebautem Thermostat  
Erfüllt Flicker-Anforderungen gemäß IEEE 1789, DIN IEC/TR 63158, DIN IEC/TR 61547-1  
LED-Netzteil  
220-240 V  $\sim$  50/60 Hz  
DALI-steuerbar  
Anzahl der DALI-Adressen: 1  
Zwischen Netz- und Steuerleitungen ist eine Basisisolierung vorhanden  
BEGA Thermal Control®  
Temporäre thermische Regulierung der Leuchtenleistung zum Schutz temperatur-empfindlicher Bauteile, ohne die Leuchte abzuschalten  
Schutzklasse I  
Schutzart IP 65  
Staubdicht und Schutz gegen Strahlwasser  
Schlagfestigkeit IK08  
Schutz gegen mechanische Schläge < 5 Joule  
**CE** – Konformitätszeichen  
Gewicht: 3,8 kg  
Dieses Produkt enthält Lichtquellen der Energieeffizienzklasse(n) B, C

### Instructions for use

#### Application

Wall luminaire with emergency lighting function according to DIN EN 60598-2-22 and DIN VDE 0108-100 for integration in emergency escape lighting systems. With integrated single battery for 3 hours' emergency operation in the event of a power failure.

#### Product description

Luminaire made of aluminium alloy, aluminium and stainless steel  
BEGA Unidure® coating technology  
Colour graphite  
Safety glass with optical structure  
Silicone gasket  
Reflector made of pure anodised aluminium  
2 mounting holes  $\varnothing$  5 mm  
Distance apart 240 mm  
2 cable entries for through-wiring of mains supply cable  $\varnothing$  7-10.5 mm, max. 5 G 1.5<sup>□</sup>  
Connecting terminal and earth conductor terminal 2.5<sup>□</sup>  
2-pole connecting terminal for digital control  
Emergency lighting device with self-test function  
220-240 V  $\sim$  50/60 Hz  
LiFePo4-battery for 3 hours'  
Emergency lighting operation at -20° to 45 °C  
Integrated heater 11.3 W  
with integrated thermostat  
Complies with flicker requirements in accordance with IEEE 1789, DIN IEC/TR 63158, DIN IEC/TR 61547-1  
LED power supply unit  
220-240 V  $\sim$  50/60 Hz  
DALI-controllable  
Number of DALI addresses: 1  
Basic insulation is provided between the mains and control cables  
BEGA Thermal Control®  
Temporary thermal regulation to protect temperature-sensitive components without switching off the luminaire  
Safety class I  
Protection class IP 65  
Dust-tight and protection against water jets  
Impact strength IK08  
Protection against mechanical impacts < 5 joule  
**CE** – Conformity mark  
Weight: 3.8 kg  
This product contains light sources of efficiency class(es) B, C

### Fiche d'utilisation

#### Utilisation

Applique avec fonction éclairage de secours selon DIN EN 60598-2-22 et DIN VDE 0108-100 pour intégration dans les installations d'éclairage de secours. Avec batterie autonome intégrée pour trois heures de fonctionnement de secours en cas de coupure.

#### Description du produit

Luminaire fabriqué en fonderie d'aluminium, aluminium et acier inoxydable  
Technologie de revêtement BEGA Unidure®  
Couleur graphite  
Verre de sécurité à structure optique  
Joint silicone  
Réflecteur en aluminium pur anodisé  
2 trous de fixation  $\varnothing$  5 mm  
Entraxe 240 mm  
2 entrées de câble pour branchement en dérivation d'un câble de raccordement  $\varnothing$  7-10,5 mm, max. 5 G 1,5<sup>□</sup>  
Bornier et borne de mise à la terre 2,5<sup>□</sup>  
Bornier à deux pôles pour pilotage numérique  
Appareillage d'alimentation de secours autotestable 220-240 V  $\sim$  50/60 Hz  
Batterie LiFePo4 autonome pour 3 heures de fonctionnement de secours à une température de -20° à 45 °C  
Chauffage intégré 11,3 W  
avec thermostat incorporé  
Conforme aux exigences en matière de Flicker (scintillement) selon IEEE 1789, DIN IEC/TR 63158, DIN IEC/TR 61547-1  
Bloc d'alimentation LED  
220-240 V  $\sim$  50/60 Hz  
pour pilotage DALI  
Nombre d'adresses DALI : 1  
Une isolation de base est prévue entre le câble de raccordement au réseau et le câble de commande  
BEGA Thermal Control®  
Régulation thermique temporaire de la puissance des luminaires pour protéger les composants sensibles à la température, sans pour autant éteindre les luminaires  
Classe de protection I  
Degré de protection IP 65  
Étanche à la poussière et protégé contre les jets d'eau  
Résistance aux chocs mécaniques IK08  
Protection contre les chocs mécaniques < 5 joules  
**CE** – Sigle de conformité  
Poids: 3,8 kg  
Ce produit contient des sources lumineuses de classe d'efficacité énergétique B, C

## Sicherheit

Für die Installation und für den Betrieb dieser Leuchte sind die nationalen Sicherheitsvorschriften zu beachten. Die Montage und Inbetriebnahme darf nur durch eine Elektrofachkraft erfolgen. Der Hersteller übernimmt keine Haftung für Schäden, die durch unsachgemäßen Einsatz oder Montage entstehen. Werden nachträglich Änderungen an der Leuchte vorgenommen, so gilt derjenige als Hersteller, der diese Änderungen vornimmt.

## Überspannungsschutz

Die in der Leuchte verbauten elektronischen Komponenten sind nach DIN EN 61547 gegen Überspannung geschützt. Um einen zusätzlichen Schutz z. B. vor Transienten etc. zu erreichen, empfehlen wir separate Überspannungsschutzkomponenten. Sie finden diese auf unserer Website unter [www.bega.com](http://www.bega.com).

## Leuchtmittel

Modul-Anschlussleistung	13,4 W
Leuchten-Anschlussleistung	19 W
Bemessungstemperatur	$t_a = 25\text{ °C}$
Umgebungstemperatur	$t_{a,max} = 45\text{ °C}$

### 24 098 K3

Modul-Bezeichnung	LED-0731/830
Farbtemperatur	3000 K
Farbwiedergabeindex	CRI > 80
Modul-Lichtstrom	2650 lm
Leuchten-Lichtstrom	1429 lm
Leuchten-Lichtausbeute	75,2 lm/W

### 24 098 K4

Modul-Bezeichnung	LED-0731/840
Farbtemperatur	4000 K
Farbwiedergabeindex	CRI > 80
Modul-Lichtstrom	2725 lm
Leuchten-Lichtstrom	1469 lm
Leuchten-Lichtausbeute	77,3 lm/W

## Safety

The installation and operation of this luminaire are subject to national safety regulations. Installation and commissioning may only be carried out by a qualified electrician. The manufacturer accepts no liability for damage caused by improper use or installation. If subsequent modifications are made to the luminaire, the person responsible for these modifications shall be considered the manufacturer.

## Overvoltage protection

The electronic components installed in the luminaire are protected against overvoltage in accordance with DIN EN 61547. To achieve an additional protection against e. g. transients, etc. we recommend separate overvoltage protection components. You can find them on our website at [www.bega.com](http://www.bega.com).

## Lamp

Module connected wattage	13,4 W
Luminaire connected wattage	19 W
Rated temperature	$t_a = 25\text{ °C}$
Ambient temperature	$t_{a,max} = 45\text{ °C}$

### 24 098 K3

Module designation	LED-0731/830
Colour temperature	3000 K
Colour rendering index	CRI > 80
Module luminous flux	2650 lm
Luminaire luminous flux	1429 lm
Luminaire luminous efficiency	75,2 lm/W

### 24 098 K4

Module designation	LED-0731/840
Colour temperature	4000 K
Colour rendering index	CRI > 80
Module luminous flux	2725 lm
Luminaire luminous flux	1469 lm
Luminaire luminous efficiency	77,3 lm/W

Im Notlichtbetrieb wird ein Leuchtenlichtstrom von 360 lm erreicht.

With emergency lighting, a luminous flux of 360 lm is achieved.

## Sécurité

Pour l'installation et l'utilisation de ce luminaire, respecter les normes de sécurité nationales. L'installation et la mise en service ne doivent être effectuées que par un électricien agréé. Le fabricant décline toute responsabilité pour tout dommage résultant d'une mise en œuvre ou d'une installation inappropriée du produit. Si des modifications sont apportées ultérieurement au luminaire, l'intervenant sera considéré comme étant le fabricant.

## Protection contre les surtensions

Les composants électroniques installés dans le luminaire sont protégés contre la surtension conformément à la norme DIN EN 61547. Pour obtenir une protection supplémentaire contre la surtension, les tensions transitoires etc., nous proposons des composants de protection séparés. Vous les trouverez sur notre site web [www.bega.com](http://www.bega.com).

## Lampe

Puissance raccordée du module	13,4 W
Puissance raccordée du luminaire	19 W
Température de référence	$t_a = 25\text{ °C}$
Température d'ambiance	$t_{a,max} = 45\text{ °C}$

### 24 098 K3

Désignation du module	LED-0731/830
Température de couleur	3000 K
Indice de rendu des couleurs	CRI > 80
Flux lumineux du module	2650 lm
Flux lumineux du luminaire	1429 lm
Rendement lum. du luminaire	75,2 lm/W

### 24 098 K4

Désignation du module	LED-0731/840
Température de couleur	4000 K
Indice de rendu des couleurs	CRI > 80
Flux lumineux du module	2725 lm
Flux lumineux du luminaire	1469 lm
Rendement lum. du luminaire	77,3 lm/W

En mode éclairage de secours, le flux lumineux est égal à 360 lm.

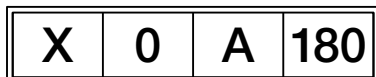

- X** mit eingebauter Einzelbatterie
- 0** Notleuchte in Bereitschaftsschaltung
- 1** Notleuchte in Dauerschaltung
- A** enthält eine Prüfeinrichtung
- 180** für die Angabe einer Betriebsdauer von 3 h

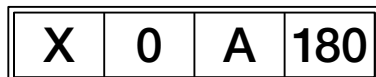

- X** with integral single accumulator
- 0** emergency luminaire in standby mode
- 1** emergency luminaire in continuous mode
- A** includes a testing device
- 180** for indication of an operating time of 3 h

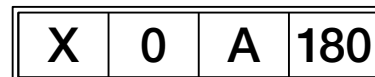

- X** avec batterie autonome incorporée
- 0** luminaire de secours avec circuit de veille
- 1** luminaire de secours avec circuit en branchement continu
- A** inclut un dispositif d'autotest
- 180** pour une durée d'utilisation de 3 h

## Bitte beachten Sie:

Wird die Leuchte in **Dauerschaltung** betrieben, so muss die „0“ auf dem Zusatzeikett mit dem beiliegenden Etikett „1“ überklebt werden.

Das zweite beiliegende Zusatzeikett in gleicher Weise (siehe oben) bekleben und **gut sichtbar von außen** auf der Leuchte anbringen. Das zusätzlich beiliegende Spannungs-/Frequenzetikett (220-240 V ~ 50/60 Hz) muss ebenfalls sichtbar von außen auf der Leuchte verklebt werden.

## Vor der Montage zu beachten:

Diese Leuchte enthält einen Akkumulator. Um eine Entladung zu vermeiden, ist dieser bei der Lieferung noch nicht mit dem Notlicht-Versorgungsgerät verbunden. Bei der Inbetriebnahme muss zunächst die Steckverbindung hergestellt werden. Sollte die Leuchte nicht unmittelbar darauf in Betrieb genommen werden, muss der Akkumulator spätestens 6 Monate nach Auslieferung geladen werden, um eine Tiefentladung zu vermeiden.

## Please note:

If the luminaire is operated in **continuous mode**, the „0“ on the additional label must be covered with the enclosed „1“ sticker.

Apply stickers to the second enclosed additional label in the same way and affix it to the luminaire so that it is **easily visible from the outside**. The additional enclosed voltage/ frequency label (220-240 V ~ 50/60 Hz) must also be affixed to the luminaire so that it is visible from the outside.

## Notice prior to installation:

This luminaire contains a rechargeable battery. To prevent discharging, it is not yet connected to the emergency lighting device on delivery. During commissioning, the plug-in connection must first be established. If the luminaire is not put into service immediately afterwards, the battery must be recharged at the latest 6 months after delivery to protect it from deep discharge.

## Attention :

Si le luminaire est exploité en **mode éclairage permanent**, il faut masquer, en collant par dessus l'étiquette fournie « 1 », le « 0 » sur l'étiquette supplémentaire.

Apposer la deuxième étiquette supplémentaire fournie de la même manière sur le luminaire, de sorte qu'elle soit **bien visible depuis l'extérieur**. L'étiquette de tension/ fréquence (220-240 V ~ 50/60 Hz) également fournie doit elle aussi être collée sur le luminaire de sorte qu'elle soit visible de l'extérieur.

## À respecter avant l'installation :

Ce luminaire contient un accumulateur. Afin d'éviter toute décharge, celui-ci ne doit pas être raccordé à l'unité d'alimentation de l'éclairage de secours au moment de la livraison. Lors de la mise en service, le connecteur doit d'abord être monté. Si le luminaire n'est pas mis en service immédiatement, l'accumulateur doit être chargé pendant au moins 6 mois à compter de la livraison, ce afin d'éviter une décharge totale.

## Montage

LEDs sind hochwertige elektronische Bauteile! Bitte vermeiden Sie während der Montage oder des Auswechslens eine direkte Berührung der LED-Lichtaustrittsfläche mit den Händen.

Schrauben lösen und Leuchtenoberteil abheben.  
Schutzleiterverbindung an der Steckvorrichtung abziehen.  
Netzanschlussleitung durch die Leitungseinführung in das Leuchtenunterteil führen. Die Lichtaustrittsöffnung darf im Außenbereich nur nach unten gerichtet sein.  
Gebrauchslage der Leuchte „Pfeil unten“ beachten.  
Das Leuchtenunterteil mit beiliegendem oder anderem geeigneten Befestigungsmaterial am Montagegrund befestigen.  
Dabei unbedingt beiliegende Dichtringe verwenden.  
Schutzleiterverbindung herstellen und elektrischen Anschluss vornehmen.  
Zur digitalen Ansteuerung ist die Klemme DA, DA zu verwenden.  
Bei Nichtbelegung dieser Klemme wird die Leuchte mit voller Lichtleistung betrieben.  
Wird die Leuchte in **Dauerschaltung** betrieben, ist der Anschluss gemäß der linken Skizze vorzunehmen.  
Wird die Leuchte in **Bereitschaftsschaltung** betrieben, ist die werkseitig eingesetzte Brücke zwischen **L** und **L'** zu entfernen.  
Den Anschluss der Phase an der mit **L** gekennzeichneten Klemme vornehmen.  
Wird die Leuchte mit einem externen Schalter (**geschaltetes Dauerlicht**) betrieben, so ist der Schaltdraht an Klemme **L'** anzuschließen und die werkseitig eingesetzte Brücke zwischen **L** und **L'** ebenfalls zu entfernen.

## Installation

LED are high-quality electronic components! Please avoid touching the light output opening of the LED directly during installation or relamping.

Undo the screws and lift off the luminaire top. Disconnect the earth conductor connection from the plug connection.  
Lead the mains supply cable through the cable entry of the luminaire base.  
In outdoor areas, the light emission may only be directed downwards.  
Note position of application of the luminaire "arrow down".  
Fix luminaire base with enclosed or any other suitable fixing material onto the mounting surface.  
Be sure to use the gasket rings supplied.  
Make the earth conductor connection and the electrical connection.  
For digital control please use the connecting terminal DA, DA.  
In case this terminal is not used the luminaire will be operated at full light output.  
If the luminaire is operated in a **continuous mode**, the connection must be made according to the sketch on the left.  
If the luminaire is operated in **standby mode**, the factory-installed jumper between **L** and **L'** must be removed. Make connection of the phase with the **L** marked connecting terminal.  
When the luminaire is operated with an external switch (**switched maintained light**), the jumper wire is to be connected to terminal **L'** and the factory-set jumper between **L'** and **L** is to be removed.

## Installation

Les LED sont des composants électroniques de haute précision. Éviter de toucher la surface de diffusion des LED avec les doigts lorsque vous l'installez ou la remplacez.

Desserrer les vis et soulever la partie supérieure du luminaire.  
Retirer la prise de terre du connecteur à broche.  
Introduire le câble d'alimentation dans la platine du luminaire à travers l'entrée de câble.  
Si le luminaire est installé à l'extérieur, la diffusion lumineuse ne peut être dirigée que vers le bas.  
Vérifier la position d'utilisation du luminaire « flèche en bas ».  
Fixer la platine du luminaire sur le support de montage avec le matériel de fixation fourni ou tout autre matériel approprié.  
Utiliser impérativement les joints fournis.  
Mettre à la terre et procéder au raccordement électrique.  
Pour le pilotage numérique utiliser le bornier DA, DA.  
Si ce bornier n'est pas raccordé le luminaire fonctionne à la puissance maximale.  
Si le luminaire fonctionne en **mode permanent**, procéder au raccordement conformément à l'esquisse de gauche.  
Si le luminaire est utilisé en **mode veille**, le pont entre **L** et **L'** installé en usine, doit être retiré. Effectuer le raccordement de la phase au bornier marqué **L**.  
Dans le cas où le luminaire est relié à un interrupteur externe (**lumière continue couplée**) le fil de connexion doit être raccordé au bornier **L'** et le pont installé à l'usine entre **L** et **L'** doit être écarté.

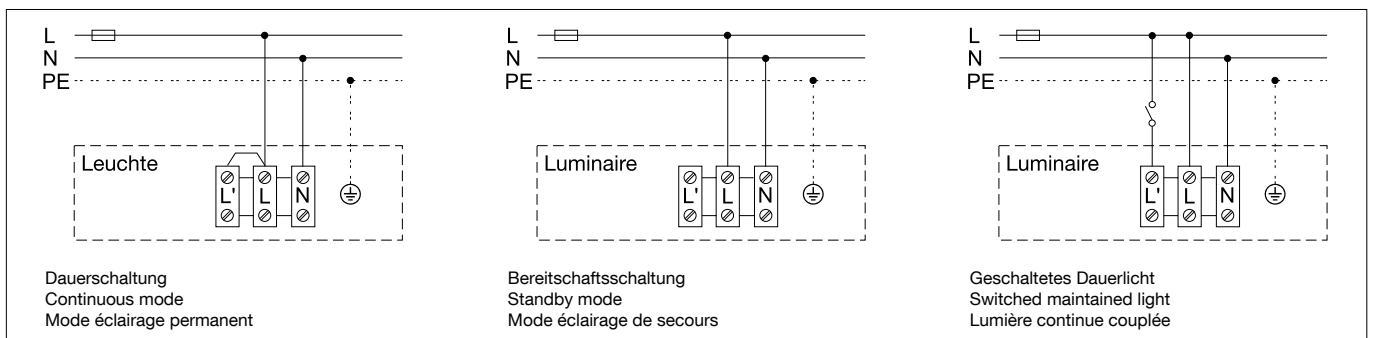

Schutzleiterverbindung zwischen Leuchtenoberteil und -unterteil herstellen.

Um die maximale Lebensdauer der elektrischen Bauteile zu gewährleisten, muss der beiliegende Trockenmittelbeutel unbedingt in die Leuchte eingesetzt werden.  
Den Trockenmittelbeutel aus der Folienverpackung nehmen und ihn unmittelbar vor dem endgültigen Verschließen der Leuchte an der durch den roten Hinweiszettel gekennzeichneten Stelle positionieren.

Auf richtigen Sitz der Dichtung achten.  
Leuchtenoberteil aufsetzen und Schrauben gleichmäßig fest anziehen.

### Bitte beachten Sie:

Den im Leuchtengehäuse befindlichen Trockenmittelbeutel nicht entfernen.  
Er dient zur Aufnahme von Restfeuchtigkeit.

Make earth conductor connection between luminaire top and luminaire base.

In order to guarantee the maximum service life of the electrical components, the enclosed desiccant pouch must be placed in the luminaire.  
Remove the desiccant pouch from the foil packaging and place it in the position marked by the red information label immediately before finally closing the luminaire.

Make sure that gasket is positioned correctly.  
Replace the luminaire top and tighten the screws evenly.

### Please note:

Do not remove the desiccant bag from the luminaire housing.  
It is needed to remove residual moisture.

Relier le fil de terre entre la partie supérieure et la partie inférieure du luminaire.

Afin de garantir une durée de vie maximale des composants électriques, le sachet dessiccant fourni doit être impérativement inséré dans le luminaire.  
Retirer le sachet dessiccant du film d'emballage et le placer immédiatement à l'endroit indiqué par l'étiquette rouge, juste avant de fermer définitivement le luminaire.

Veiller au bon emplacement du joint.  
Installer la partie supérieure du luminaire et serrer fermement et régulièrement les vis.

### Attention :

Ne pas retirer le sachet de dessiccant présent dans l'armature du luminaire.  
Il sert à absorber l'humidité résiduelle.

## Inbetriebnahme

Nach der Installation der Leuchte und dem ersten Anschluss der Netzversorgung wird das Notlichtversorgungsgerät damit beginnen, den Akkumulator 24 Stunden lang zu laden (Erstladung).





Die Wiederaufladung ggf. über 24 Stunden passiert ebenso, wenn ein neuer Akkumulator angeschlossen wird.

Unmittelbar nach der Erstinbetriebnahme (und damit auch nach jedem Akkuwechsel oder nach Behebung eines Ladefehlers) regeneriert das Notlichtbetriebsgerät die Akkumulatoren automatisch, um ihre Kapazität zu optimieren, die unter Umständen durch zu lange Lagerzeiten gelitten haben könnte.

Weitere Informationen zu technischen Daten, Lagerung, Lebensdauer, etc. des Notlichtversorgungsgeräts unter [www.lampec-swiss.ch](http://www.lampec-swiss.ch).

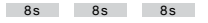
## Statusanzeige

Der Systemstatus wird über eine zweifarbige LED angezeigt.

LED Anzeige	Status
 8s 8s 8s Intermittierend grün	Akku-Regeneration
 Permanent grün	Keine Störung
 Permanent rot blinkend	Akkufehler
 Intermittierend rot blinkend	Leuchtmittelfehler
 Dunkel	Notbetrieb/kein Netz

## Prüfung

Diese Leuchte verfügt über eine Selbsttestfunktion gemäß der gesetzlichen Vorgaben.

Der Selbsttest wird ca. alle 8 Tage (Funktionstest) und viermal jährlich (Betriebsdauertest) durchgeführt.

Der Funktionstest wird ca. alle 8 Tage für 2 Minuten durchgeführt und von einem Mikroprozessor gesteuert.

Zur Überprüfung der Akkuleistung wird viermal jährlich ein vollständiger Betriebsdauertest durchgeführt.

## Reinigung · Pflege

Leuchte regelmäßig mit lösungsmittelfreien Reinigungsmitteln von Schmutz und Ablagerungen säubern. Dafür keinen Hochdruckreiniger verwenden.

## Austausch des LED-Moduls

Die Bezeichnung des LED-Moduls ist auf der Unterseite des jeweiligen LED-Moduls vermerkt.

BEGA Ersatzmodule entsprechen in Lichtfarbe und Lichtleistung den ursprünglich verbauten Modulen.

Der Austausch kann mit handelsüblichem Werkzeug durch qualifizierte Personen erfolgen. Anlage spannungsfrei schalten und Leuchte öffnen.

Bitte beachten Sie die Montageanleitung des LED-Moduls.

Dichtungen der Leuchte überprüfen, ggf. ersetzen. Ein defektes Glas muss ersetzt werden. Leuchte schließen.

## Initial set-up

The emergency lighting device will commence charging the battery for 24 hours (initial charge), once the luminaire is installed and mains power is connected.





The recharge of a newly connected rechargeable battery will similarly take max. 24 hours.

Emergency lighting operation will automatically commence directly after initial set-up (and therefore also after each battery change or after a charging error reset) to optimise battery capacity, which may have suffered due to extended storage times.

For more information about technical data, storage, service life, etc. of the emergency lighting device see [www.lampec-swiss.ch](http://www.lampec-swiss.ch).

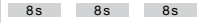
## Status indication

System status is indicated by a bi-colour LED.

LED Indication	Status
 8s 8s 8s Intermittently green	Battery regeneration
 Permanently green	No fault
 Continuously flashing red	Battery failure
 Intermittently flashing red	Luminaire failure
 Dark	Emergency mode/no mains

## Testing

This luminaire has a self-test function to comply with statutory requirements.

Self-testing will be carried out approx. every 8 days (function test) and four times a year (continuous operation test).

The microprocessor-controlled function test will be carried out for 2 minutes every 8 days.

A complete continuous operation test is carried out four times a year to check battery output.

## Cleaning · Maintenance

Clean luminaire regularly with solvent-free cleansers from dirt and deposits. Do not use high pressure cleaners.

## Replacing the LED module

The designation of the LED module is noted on the underside of the specific LED module.

The light colour and light output of BEGA replacement modules correspond to those of the modules originally fitted.

The module can be replaced by qualified persons using standard tools.

Disconnect the system and open the luminaire. Please follow the installation instructions for the LED module.

Inspect and, if necessary, replace the luminaire gaskets.

Defective glass must be replaced.

Close the luminaire.

## Mise en service





Après l'installation du luminaire et le premier raccordement de l'alimentation réseau, l'appareillage d'alimentation de secours démarre les 24 heures de chargement de la batterie (premier chargement).

La recharge, éventuellement sur 24 heures, se fait également lorsqu'une nouvelle batterie est connectée.

Immédiatement après la première mise en service (et donc aussi après chaque changement de batterie ou après la correction d'une erreur de charge), l'appareillage d'alimentation de secours régénère automatiquement les batteries afin d'optimiser leur capacité, qui pourrait éventuellement avoir souffert de périodes de stockage trop longues. Informations supplémentaires sur les données techniques, le stockage, la durée de vie, etc. l'appareillage d'alimentation de secours sur [www.lampec-swiss.ch](http://www.lampec-swiss.ch).

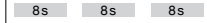
## État

L'état est matérialisé par une LED bicolore.

Indication de la LED	État
 8s 8s 8s Vert intermittent	Recharge de la batterie
 Vert permanent	Aucune anomalie
 Lumière rouge permanente clignotante	Défaut de batterie
 Rouge intermittent clignotant	Défaut de la source lumineuse
 Sombre	Fonctionnement de secours/absence de réseau

## Contrôle

Ce luminaire dispose d'une fonction autotest conformément à la réglementation en vigueur. L'autotest est effectué environ tous les 8 jours (test de fonctionnement) et quatre fois par an (test d'autonomie).

Le test de fonctionnement est effectué pendant 2 minutes tous les 8 jours environ et est contrôlé par un microprocesseur.

Pour vérifier la capacité de batterie, un test de durée de fonctionnement complet est effectué quatre fois par an.

## Nettoyage · Entretien

Nettoyer régulièrement le luminaire des dépôts et des souillures avec des produits de nettoyage ne contenant pas de solvants. Ne pas utiliser de nettoyeur haute pression.

## Remplacement du module LED

La désignation du module LED est inscrite sur le dessous de chaque module LED.

Les modules de recharge BEGA correspondent aux modules d'origine en termes de couleur de lumière et de flux lumineux. Le module LED peut être remplacé par une personne qualifiée à l'aide d'outils disponibles dans le commerce.

Travailler hors tension et ouvrir le luminaire.

Respecter la fiche d'utilisation du module LED. Vérifier et remplacer les joints du luminaire le cas échéant.

Un verre endommagé doit être remplacé. Fermer le luminaire.

## Ersatzteile

Temperaturschalter	61 001 248
Heizwiderstand	61 001 627
Notlichtversorgungsgerät	61 002 045
Akkumulator	61 002 046
LED-Netzteil	DEV-0489/350i
LED-Modul 3000 K	LED-0731/830
LED-Modul 4000 K	LED-0731/840
Reflektor	76 001 834
Dichtung	83 001 036

## Spares

Temperature switch	61 001 248
Heating resistor	61 001 627
Emergency lighting module	61 002 045
Rechargeable battery	61 002 046
LED power supply unit	DEV-0489/350i
LED module 3000 K	LED-0731/830
LED module 4000 K	LED-0731/840
Reflector	76 001 834
Gasket	83 001 036

## Pièces de rechange

Coupe circuit thermique	61 001 248
Résistance chauffante	61 001 627
Module d'éclairage de secours	61 002 045
Accumulateur	61 002 046
Bloc d'alimentation LED	DEV-0489/350i
Module LED 3000 K	LED-0731/830
Module LED 4000 K	LED-0731/840
Réfecteur	76 001 834
Joint	83 001 036