

QR-Code scannen und auf [www.neuco.ch](http://www.neuco.ch) mehr über diesen Artikel erfahren

**B 84 248AK3**  
 silber - DB 702N  
 2 x LED 50 W 6512 lm-h Im-h 3000 K  
 DALI-Konverter steuerbar



**IP66 IK10**

Mast-Aufsatzleuchte mit asymmetrischer Lichtverteilung. Schutzart IP66, staubdicht und geschützt gegen starkes Strahlwasser Schutzklasse I.

Asymmetrische Lichtstärkeverteilung. LED 25 W Leuchten-Anschlussleistung, je Leuchtenkörper. Mit austauschbaren LED-Modulen mit Übertemperaturschutz und einer Lebenserwartung von mindestens 200'000 Betriebsstunden. 20-jährige Nachliefergarantie auf LED-Module und Verschleissteile. Mit Ultimate Driver® 2 LED-Netzteilen, DALI steuerbar, 220-240 V, 0/50-60 Hz. Schutzart IP 66. Leuchte aus Aluminiumguss, Aluminium und Edelstahl Beschichtungstechnologie Unidure®, Farbe Silber. Sicherheitsgläser. Reflektoren aus eloxiertem Reinstaluminium. Mit zwei fest angeschlossenen Anschlussleitungen X05BQ-F 5 G 1 mm<sup>2</sup>, Länge 5 m. Mastzopfdurchmesser 76 mm, Einstecktiefe 95 mm. Anstellwinkel in 10°-Stufen von -30° bis 90° einstellbar. Für Lichtpunkthöhen von 4000-5000 mm. Abmessungen: 225 x 290 x 1000 mm.

5 Jahre Garantie.

PUSH, switchDIM und Touch-DIM® werden nicht unterstützt.

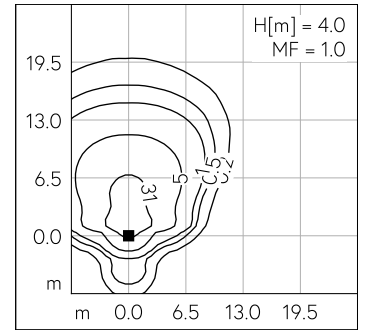
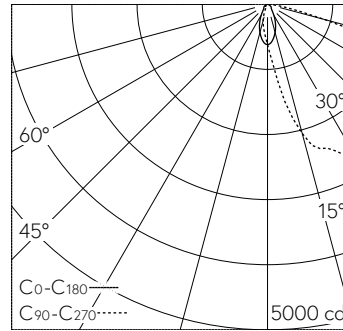

LED 3000 K 50 W 6512 lm-h H = 4 m / CIE Flux 36 71 97 100 100 / A30 nach DIN 5...

**Technische Daten**

Leuchtenlichtstrom	6512 lm-h
Anschlussleistung	50 W
Lichtausbeute	130.2 lm-h/W
Modullichtstrom	8270 lm-c
Modulleistung	42,6 W
Farbortstabilität	-
Farbwiedergabe	CRI > 80
Lichtstromerhalt	L70/B50 bei 200'000 h (25 °C)
Farbtemperatur	3000 K

**Weitere Angaben**

Lichtverteilung	asymmetrisch
Betriebsspannung	220 - 240 V AC 50 / 60 Hz 176 - 276 V DC 0 Hz
Betriebstemperatur	max. 50 °C
Gewicht	11.4 kg
Windangriffsfläche	0.094 m <sup>2</sup>



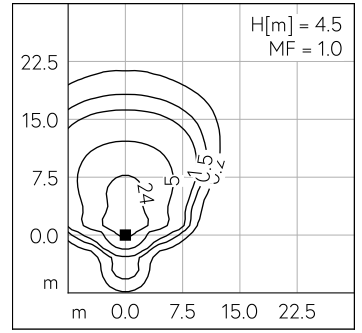
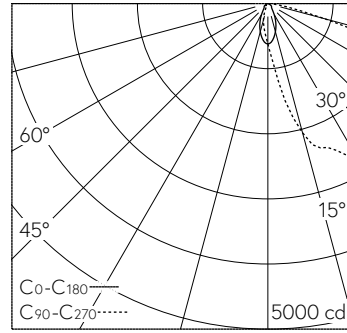
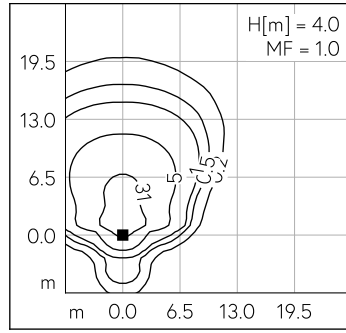
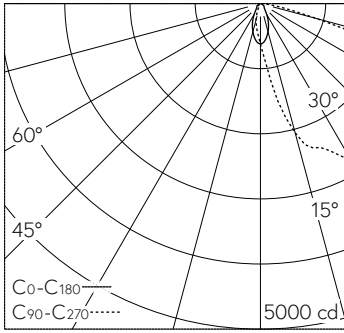

LED 3000 K 50 W 6512 lm-h H = 4 m / CIE Flux 36 71 97 100 100 / A30 nach DIN 50...

LED 3000 K 50 W 6512 lm-h H = 4.5 m / CIE Flux 36 71 97 100 100 / A30 nach DIN ...

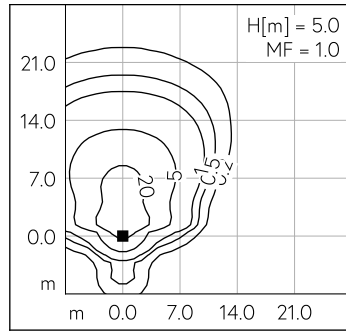
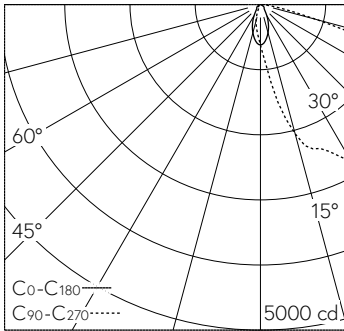

LED 3000 K 50 W 6512 lm-h H = 5 m / CIE Flux 36 71 97 100 100 / A30 nach DIN 5...